

SHARP®

FP-F60U-W

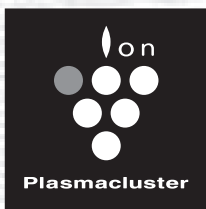

Device of this mark is a trademark of Sharp Corporation. "Plasmacluster" and "Device of a cluster of grapes" are registered trademarks of Sharp Corporation in Japan, USA and elsewhere.

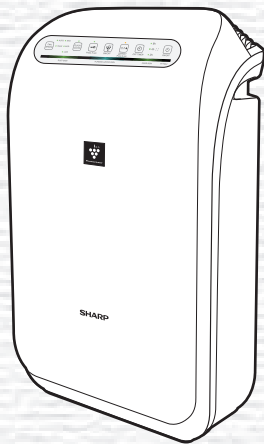

This product earned the ENERGY STAR by meeting strict energy efficiency guidelines set by the US EPA. US EPA does not endorse any manufacturer claims of healthier indoor air from the use of this product.

The energy efficiency of this ENERGY STAR qualified model is measured based on a ratio between the model's CADR for Dust and the electrical energy it consumes, or CADR/Watt.

Ce produit a le droit de porter la marque ENERGY STAR après avoir répondu à des critères stricts en ce qui concerne l'efficacité énergétique, tels qu'établis par l'agence EPA aux E-U. L'agence EPA aux E-U n'appuie aucunement les témoignages publicitaires du fabricant indiquant que ce produit rend l'air intérieur des locaux plus sain.

L'efficacité énergétique de ce modèle, qui bénéficie de la reconnaissance ENERGY STAR, est mesurée par le rapport entre le DAP (débit d'air purifié) du modèle et l'énergie électrique qu'il consomme, soit le rapport DAP/Watt.

AIR PURIFIER OPERATION MANUAL

Purificateur d'air à fonction MANUEL D'UTILISATION

PURIFICADOR DE AIRE MANUAL DE OPERACIÓN

ENGLISH

FRANÇAIS

ESPAÑOL

Please read before operating your new Air Purifier

The air purifier draws in room air from the air intake, passes the air through a Pre-Filter, a Deodorizing filter and a True HEPA filter inside of the unit, then dis-charges the air through the air outlet. The True HEPA filter can remove 99.97% of dust particles as small as 0.3 microns that pass through the filter and also helps absorb odors. The Deodorizing filter gradually absorbs odors as they pass through filter.the

Some odors absorbed by the filters may break down over time, resulting in additional odor. Depending on the usage environment, especially when the product is used in extreme environments (significantly more severe than normal household use), this odor may become strong in a shorter period than expected. If the odor persists, the filters should be replaced.

NOTE

- The air purifier is designed to remove air-suspended dust and odor, but not harmful gases (for example, carbon monoxide contained in cigarette smoke). If the source of the odor still exists, the air purifier may not completely remove the odor.

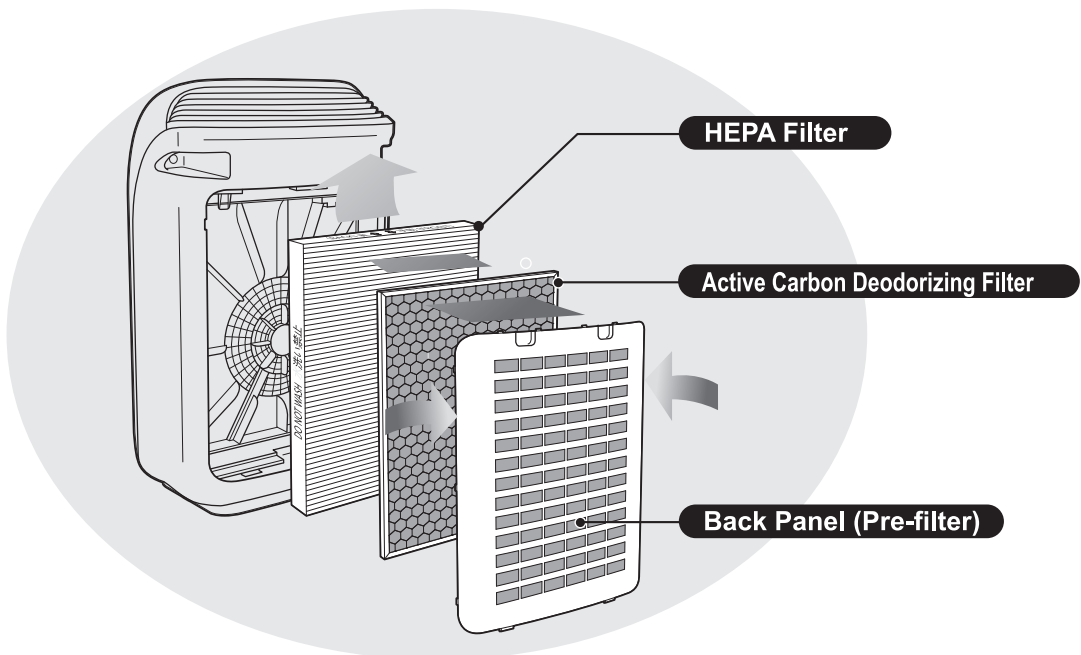

FEATURES

Unique Combination of Air Treatment Technologies

Triple Filtration System + Plasmacluster Ion.

TRAPS DUST*

Washable pre-filter traps dust and other large airborne particles.

DECREASES ODORS

Deodorizing filter absorbs many common household odors.

REDUCES POLLEN & MOLD*

True HEPA filter traps 99.97% of particles as small as 0.3 microns.

FRESHENS

Plasmacluster refreshes the air similar to the way nature cleans the environment by emitting a balance of positive and negative ions.

*When air is drawn through the filter system.

Declaration of Conformity

SHARP AIR PURIFIER FP-F60U

This device complies with Part 15 of FCC rules.

Responsible Party:

SHARP ELECTRONICS CORPORATION
Sharp Plaza,
Mahwah, New Jersey 07495-1163

Declaration of Conformity

SHARP AIR PURIFIER FP-F60U

This ISM device complies with Canadian ICES-3(B)

Responsible Party:

SHARP ELECTRONICS OF CANADA LTD.
335 Britannia Road East Mississauga, Ontario
L4Z 1W9 Canada
TEL: (905) 568-7140

CONTENTS

FOR CUSTOMER ASSISTANCE(U.S)	E-2
CONSUMER LIMITED WARRANTY(U.S).....	E-3
FOR CUSTOMER ASSISTANCE(CANADA)	E-4
LIMITED WARRANTY(CANADA).....	E-5
IMPORTANT SAFETY INSTRUCTIONS ...	E-6
• WARNING	E-6
• CAUTIONS CONCERNING OPERATION .	E-7
• INSTALLATION GUIDELINES.....	E-7
• FILTER GUIDELINES	E-7
PART NAMES.....	E-8
• FRONT VIEW	E-8
• BACK VIEW	E-8
• CONTROL PANEL	E-9
PREPARATION FOR USE.....	E-10
• FILTER INSTALLATION	E-10
OPERATION	E-11
• CLEAN AIR MODE	E-11
• QUICK CLEAN MODE	E-11
• FAN SPEED Button	E-12
• Plasmacluster ON/OFF Button	E-12
• CHILD LOCK Button	E-12
• POWER ON/OFF Button	E-12
• LIGHT CONTROL BRIGHT/DIM/OFF Button..	E-13
• OFF TIMER Button	E-13
• ADJUSTMENT OF SENSOR DETECTION SENSITIVITY ..	E-13
CARE AND MAINTENANCE	E-14
• REAR PANEL (PRE-FILTER).....	E-14
• MAIN UNIT	E-15
• HEPA FILTER, ACTIVE CARBON DEODORIZING FILTER	E-15
• FILTER REPLACEMENT GUIDELINES.....	E-16
TROUBLESHOOTING	E-17
SPECIFICATIONS.....	E-19

Thank you for purchasing this SHARP Air Purifier. Please read this manual carefully before using the air purifier. After reading, keep the manual in a convenient location for future reference.

FOR CUSTOMER ASSISTANCE (the United States)

To aid in answering questions if you call for service or for reporting loss or theft, please use the space below to record the model and serial number located on the back of the unit.

MODEL NUMBER

SERIAL NUMBER

DATE OF PURCHASE

Dealer Name

Address

City

State

Zip

Telephone

TO PHONE: Dial 1-800-BE-SHARP (237-4277) for:
SERVICE (for your nearest Sharp Authorized Servicer)
PARTS (for your Authorized Parts Distributor)
ACCESSORIES
ADDITIONAL CUSTOMER INFORMATION

TO WRITE: For service problems, warranty information, missing items and other assistance:
Sharp Electronics Corporation
Customer Assistance Center
Sharp Plaza Blvd.
Memphis, TN 38193

TO ACCESS OUR WEB SITE: www.sharpusa.com

Please provide the following information when you write or call: model number, serial number, date of purchase, your complete mailing address (including zip code), your daytime telephone number (including area code) and description of the problem.

CONSUMER LIMITED WARRANTY

CONSUMER LIMITED WARRANTY FOR U.S. USERS

SHARP ELECTRONICS CORPORATION warrants to the first consumer purchaser that this Sharp brand product (the "Product"), when shipped in its original container, will be free from defective workmanship and materials, and agrees that it will, at its option, either repair the defect or replace the defective Product or part thereof with a new or remanufactured equivalent at no charge to the purchaser for parts or labor for the period(s) set forth below.

This warranty does not apply to any appearance items of the Product nor to the additional excluded item(s) set forth below nor to any Product the exterior of which has been damaged or defaced, which has been subjected to improper voltage or other misuse, abnormal service or handling, or which has been altered or modified in design or construction.

In order to enforce the rights under this limited warranty, the purchaser should follow the steps set forth below and provide proof of purchase to the servicer.

The limited warranty described herein is in addition to whatever implied warranties may be granted to purchasers by law. ALL IMPLIED WARRANTIES INCLUDING THE WARRANTIES OF MERCHANTABILITY AND FITNESS FOR USE ARE LIMITED TO THE PERIOD(S) FROM THE DATE OF PURCHASE SET FORTH BELOW. Some states do not allow limitations on how long an implied warranty lasts, so the above limitation may not apply to you.

Neither the sales personnel of the seller nor any other person is authorized to make any warranties other than those described herein, or to extend the duration of any warranties beyond the time period described herein on behalf of Sharp.

The warranties described herein shall be the sole and exclusive warranties granted by Sharp and shall be the sole and exclusive remedy available to the purchaser. Correction of defects, in the manner and for the period of time described herein, shall constitute complete fulfillment of all liabilities and responsibilities of Sharp to the purchaser with respect to the Product, and shall constitute full satisfaction of all claims, whether based on contract, negligence, strict liability or otherwise. In no event shall Sharp be liable, or in any way responsible, for any damages or defects in the Product which were caused by repairs or attempted repairs performed by anyone other than an authorized servicer. Nor shall Sharp be liable or in any way responsible for any incidental or consequential economic or property damage. Some states do not allow the exclusion of incidental or consequential damages, so the above exclusion may not apply to you.

THIS WARRANTY GIVES YOU SPECIFIC LEGAL RIGHTS. YOU MAY ALSO HAVE OTHER RIGHTS WHICH VARY FROM STATE TO STATE.

<u>Your Product Model Number & Description:</u>	FP-F60U-W Air Purifier. Be sure to have this information available when you need service for your Product.
<u>Warranty Period for this Product:</u>	One (1) year parts and labor from date of purchase.
<u>Additional Item(s) Excluded From Warranty Coverage:</u>	Appearance items of the Product, filters, accessories, or any printed materials. Product which has been used for rental and/or commercial purposes.
<u>Where to Obtain Service:</u>	From a Sharp Authorized Servicer located in the United States. To find the location of the nearest Sharp Authorized Servicer, call Sharp Toll Free at 1-800-BE-SHARP.
<u>What to Do to Obtain Service:</u>	Ship prepaid or carry in your Product to a Sharp Authorized Servicer. Be sure to have Proof of Purchase available. If you ship the Product, be sure it is insured and packaged securely.

TO OBTAIN SUPPLY, ACCESSORY OR PRODUCT INFORMATION, CALL 1-800-BE-SHARP, OR VISIT OUR WEBSITE AT www.sharppusa.com

SHARP®

SHARP ELECTRONICS CORPORATION

Sharp Plaza, Mahwah, New Jersey 07495-1163

FOR CUSTOMER ASSISTANCE (Canada)

To aid in answering questions if you call for service or for reporting loss or theft, please use the space below to record the model and serial number located on the back side of the unit.

MODEL NUMBER

SERIAL NUMBER

DATE OF PURCHASE

Dealer Name

Address

City

Province

Postal Code

Telephone

TO PHONE: Dial 1-905-568-7140 for:

SERVICE (for your nearest Sharp Authorized Servicer)

PARTS (for your Authorized Parts Distributor)

ACCESSORIES

ADDITIONAL CUSTOMER INFORMATION

TO WRITE: For service problems, warranty information, missing items and other assistance:

Sharp Electronics of Canada Ltd.

Customer Care

335 Britannia Road East

Mississauga, Ontario L4Z 1W9

TO ACCESS OUR WEB SITE: www.sharp.ca

Please provide the following information when you write or call: model number, serial number, date of purchase, your complete mailing address (including Postal Code), your daytime telephone number (including area code) and description of the problem.

SHARP®

LIMITED WARRANTY

Consumer Electronics Products Congratulations on your purchase!

Sharp Electronics of Canada Ltd. ("Sharp") warrants to the first purchaser for this Sharp brand product ("Product"), when shipped in its original container and sold or distributed in Canada by Sharp or by an authorized Sharp dealer, and Product was not sold "as is" or "sales final" that the Product will during the applicable warranty period, be free from defects in material and workmanship, and will within the applicable warranty period, either repair the defective Product or provide the first purchaser a replacement of the defective Product.

Conditions: This limited warranty shall not apply to:

- (a) Any defects caused or repairs required as a result of abusive operation, negligence, accident, improper installation or inappropriate use as outlined in the owner's manual or other applicable Product documentation.
- (b) Any defects caused or repairs required as a result of any Product that has been tampered with, modified, adjusted or repaired by any person other than Sharp, a Sharp authorized service centre or a Sharp authorized servicing dealer.
- (c) Any defects caused or repairs required as a result of the use of the Product with items not specified or approved by Sharp, including but not limited to chemical cleaning agents.
- (d) Any replacement of accessories required through normal use of the Product, including but not limited to, earphones, remote controls, AC adapters, batteries, temperature probe, trays, filters, belts, ribbons, cables and paper.
- (e) Any cosmetic damage to the Product surface or exterior that has been defaced or caused by normal wear and tear.
- (f) Any defects caused or repairs required as a result of damage caused by any external or environmental conditions, including but not limited to, transmission line/power line voltage or liquid spillage or acts of God.
- (g) If the serial number or model number affixed to Product has been removed, defaced, changed, altered or tampered with.
- (h) This limited warranty will not apply if the Product has been used or is being used in a commercial setting or application; this warranty is meant solely for the non-commercial, household use of the Product by consumers in their home or residence.
- (i) Any installation, delivery, setup and/or programming charges
- (j) The removal and reinstallation of Over-The-Range Microwave or Microwave Drawer if it is installed in an inaccessible location or requiring removal of cupboards, handles or other cosmetic parts, or is not installed in accordance with installation instructions included with Product.

How to get service: Warranty service may be obtained upon delivery of the Product, together with proof of purchase (including date of purchase) and a copy of this limited warranty statement, to an authorized Sharp service centre or an authorized Sharp servicing dealer. In home warranty service will be carried out to locations accessible by on-road service vehicle and within 50 km of an authorized Sharp service centre on any Sharp Television with the repair at the service's facility. No other person (including any Sharp dealer or service centre) is authorized to extend, enlarge or transfer this warranty on behalf of Sharp. The purchaser will be responsible for any and all removal, reinstallation, transportation and insurance costs incurred with exception for Over-The-Range Microwave Oven or Microwave Drawer Oven whereby Sharp will be responsible for the removal and reinstallation.

The express warranties in this limited warranty are, except for consumer purchasers domiciled in Quebec, in lieu of and, except to the extent prohibited by applicable law, Sharp disclaims all other warranties and conditions, express or implied, whether arising by law, statute, by course of dealing or usage of trade, including, without limitation, implied warranties or conditions of merchantability and/or quality, fitness for a particular use or purpose, and/or non-infringement. **Limitations** (not applicable to consumer purchasers domiciled in Quebec to the extent prohibited under Quebec law): (a) Sharp shall not be liable for any incidental, special, consequential, economic, exemplary or indirect damages of any kind or nature (including lost profits or damages for loss of time or loss of use or loss of data) arising from or in any connection with the use or performance of a Product or a failure of a Product, even if Sharp is aware of or has been advised of the possibility of such damages; (b) the remedies described in this limited warranty constitute complete fulfillment of all obligations and responsibilities of Sharp to the purchaser with respect to the Product and shall constitute full satisfaction of all claims, whether based on contract, negligence, strict liability or otherwise. Some provinces may not allow the exclusion or limitation of certain damages, or limits on the duration or voiding of implied warranties or conditions; in such provinces, the exclusions and limits herein may not apply. This limited warranty is, except for consumer purchasers domiciled in Quebec, governed by the laws of the Province in Canada in which the purchaser has purchased the Product. For consumer purchasers domiciled in Quebec this limited warranty is governed by the laws of Quebec.

WARRANTY PERIODS (calculated from the date of original purchase): Parts & Labour (exceptions noted)

Audio Product	1 year	
Blu-Ray Product	1 year	
LCD/LED TV	1 year	
Microwave Oven	1 year	(magnetron - 4 additional years)
Air Purifier	1 year	
3D Glasses	1 year	
Wireless LAN Adapter	1 year	
Small home appliances	1 year	

To obtain the name and address of the nearest Authorized Sharp Service Centre or Dealer, or for more information on this Limited Warranty, Sharp Extended Warranty Offers, Sharp Canada Products or Accessory Sales, please contact Sharp:

- By writing to Sharp Electronics Of Canada Ltd. at 335 Britannia Road East Mississauga, Ontario L4Z 1W9
- Calling: at 905-568-7140
- Visiting our Web site: www.sharp.ca

THIS LIMITED WARRANTY IS VALID ONLY IN CANADA

IMPORTANT SAFETY INSTRUCTIONS

When using electrical appliances, basic safety precautions should be followed, including the following:

WARNING - To reduce the risk of electrical shock, fire or injury to persons:

- Read all instructions before using the unit.
- Use only a 120 volt outlet.
- The air purifier has a polarized plug (one blade is wider than the other). This plug will fit in a polarized outlet only one way. If the plug does not fit into the outlet, reverse it. If it still does not fit, contact a qualified electrician or service person.
- **Do not use the unit if the power cord or plug is damaged or the connection to the wall outlet is loosened.**
- Periodically remove dust from the plug.
- **Do not insert fingers or foreign objects into the air intake or air outlet.**
- **When removing the power plug, always hold the plug and never pull on the cord.** Electrical shock and/or fire from a short circuit may occur as a result.
- **Do not remove the plug when your hands are wet.**
- **Do not use this unit near gas appliances or fireplaces.**
- **If the power cord is damaged, it must be replaced by the manufacturer, its service agent, a Sharp Authorized Service Center or similarly qualified person in order to avoid a hazard.**
- Do not operate when using aerosol insecticides or in rooms where there is oily residue, incense, sparks from lit cigarettes, chemical fumes in the air, or in locations where the unit may get wet, such as a bathroom.
- Be cautious when cleaning the unit. Strong corrosive cleansers may damage the exterior.
- Only a Sharp Authorized Service Center should service this air purifier. Contact the nearest Service Center for any problems, adjustments, or repairs.

NOTE - Radio or TV Interference

If this air purifier should cause interference to radio or television reception, try to correct the interference by one or more of the following measures:

- Reorient or relocate the receiving antenna.
- Increase the separation distance between the unit and radio/TV receiver.
- Connect the equipment into an outlet on a circuit different from that to which the receiver is connected.
- Consult the dealer or an experienced radio/TV technician for help.

This product fulfils the requirement of the International standard CISPR 11.

In conformity with this standard, this product is classified as group 2 class B equipment.

Group 2 means that the equipment intentionally generates radio-frequency in the form of electromagnetic radiation for electro-discharge machining equipment.

Class B equipment means that the equipment suitable to be used in domestic establishments.

This product complies with the maximum allowable concentration of ozone of 0.050 parts per million byvolume (ppmv) in a 24-hour period. The Health Canada Guideline 2010 recommends that the maximum exposure limit, based on an averaging time of 8 hours, is 0.020 ppmv or less when tested in a sealed, controlled room approximately 30 m³.

CAUTIONS CONCERNING OPERATION

- Do not block the intake and/or air outlet.
- Do not use the unit near or on hot objects, such as stoves or heaters or where it may come into contact with steam.
- Always operate the unit in an upright position.
- **Always hold the handles on both sides of the unit when moving it.**
Holding the back panel when carrying may cause it to detach, thus dropping the unit and resulting in bodily injury.
- **Do not operate the unit without the filters properly installed.**
- **Do not wash and reuse the True HEPA filter and Deodorizing filter.**
Washing will not improve filter performance, it may cause electric shock or malfunction.
- **Clean the exterior with a soft cloth only.**
Do not use volatile fluids and/or detergents.
The unit surface may be damaged or cracked.
In addition, the sensors may malfunction as a result.
- To reduce the risk of electric shock, this equipment has a polarized plug (one blade is wider than the other). This plug will fit in a polarized outlet only one way. If the plug does not fit fully in the outlet, reverse the plug. If it still does not fit, contact qualified personnel to install the proper outlet.
Do not alter the plug in any way.
- **Keep the unit away from water.**

INSTALLATION GUIDELINES

- **During the operation of the product, please place the unit at least 6.5ft. (2m) away from equipment utilizing electrical waves such as televisions, radios or wave clocks.**
- **Avoid a location where the sensor is exposed to direct breeze or draft.**
The unit may not operate properly.
- **Avoid use in locations where furniture, fabrics or other items may come in contact with and restrict the air intake and/or air outlet.**
- **Avoid use in locations where the unit is exposed to condensation or rapid temperature changes. (Use under appropriate conditions between 41 - 95°F (5 - 35°C) in the room.)**
(If it is unavoidable please allow unit to stand for 1 hour before switching on.)
- **Place on a stable surface with sufficient air circulation.**
When placing the unit on a heavily carpeted area, the unit may vibrate slightly.
- **Avoid use in locations where grease or oily smoke is generated.** (such as in a kitchen, etc.)
The unit surface may crack or the sensor may malfunction as a result.
- **Place the unit about 1 ft. (30 cm) away from the wall in order to ensure proper airflow.**
Placing the purifier 1ft. or more from wall will reduce dust buildup on wall surface.

FILTER GUIDELINES

- Follow the instructions in this manual for correct care and maintenance of the filters. Use only filters designed for this product.

PART NAMES

FRONT VIEW

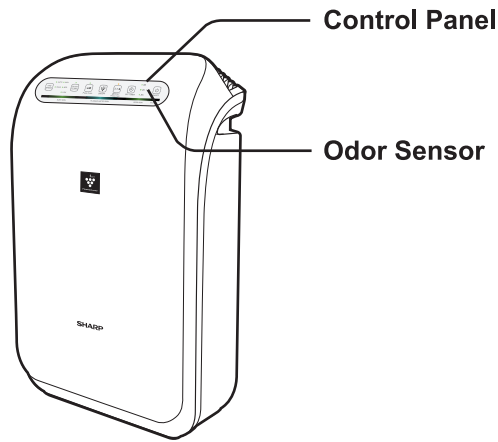

BACK VIEW

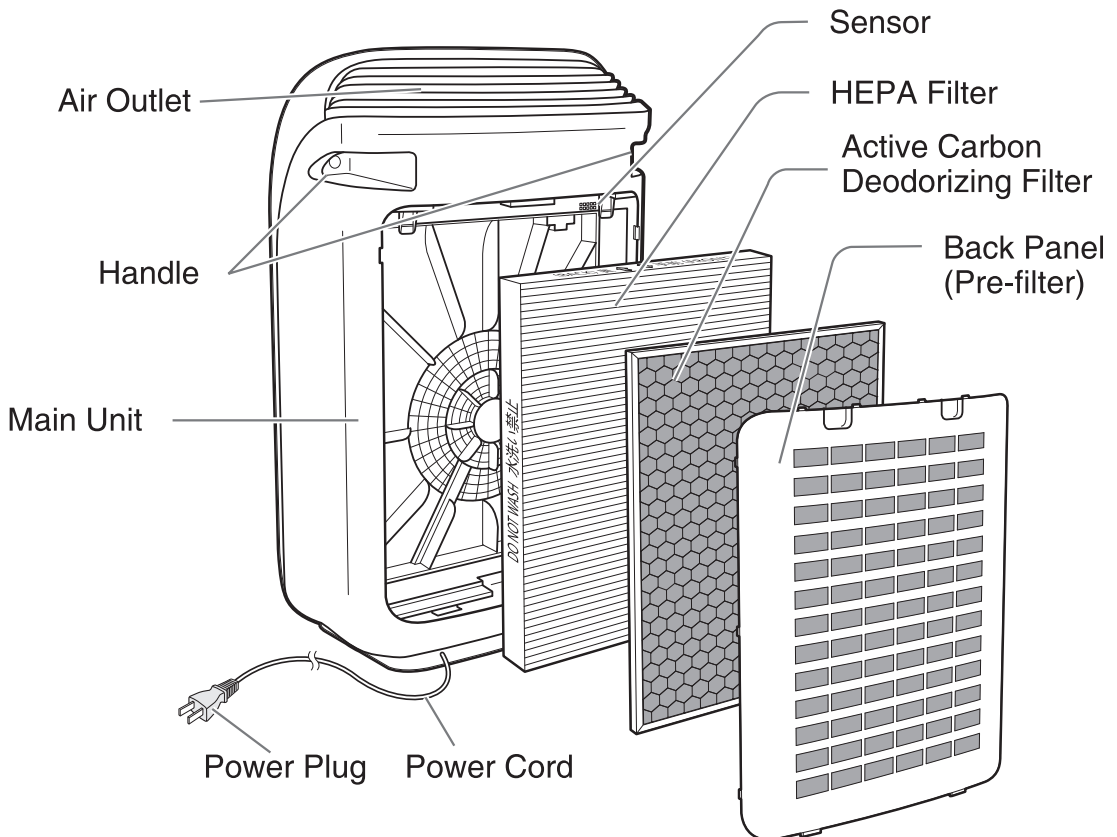

CONTROL PANEL

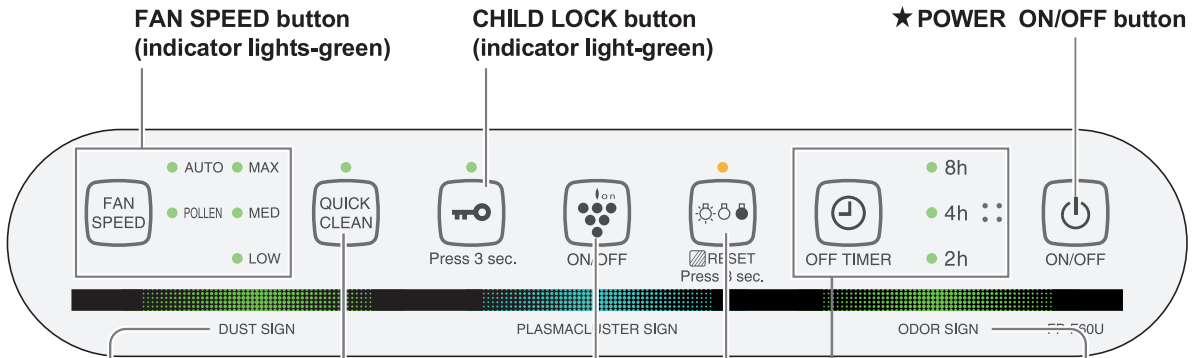

QUICK CLEAN MODE button (indicator light-green)

PLASMACLUSTER ION () ON/OFF button (indicator light-blue)
Light on : ON ; Light off : OFF

OFF TIMER button (indicator lights-green)

LIGHT CONTROL BRIGHT/DIM/OFF button (indicator light-orange)

House Dust Monitoring



Dust

DUST SENSOR

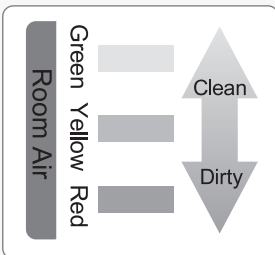

Odor Monitoring



Odor

ODOR SENSOR

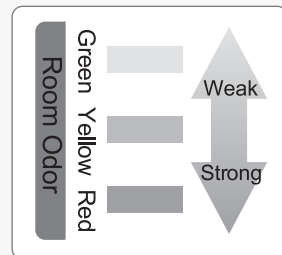

FILTER INSTALLATION

1 Remove the back panel (pre-filter).

There are two filters in the main unit.

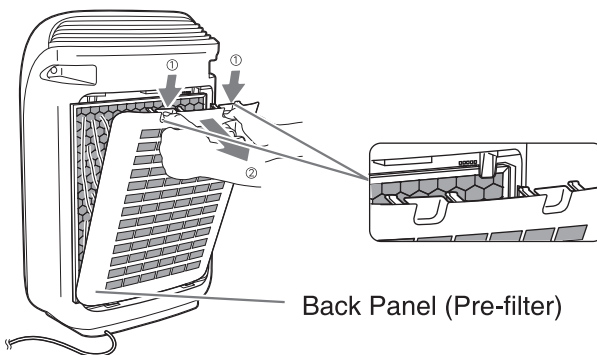

Back Panel (Pre-filter)

2 Take out the two filters from the plastic bags.

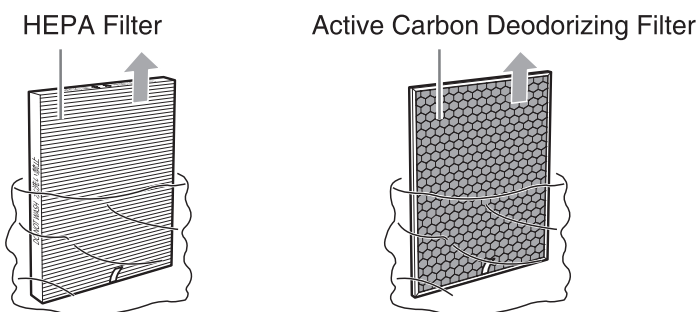

HEPA Filter

Active Carbon Deodorizing Filter

3 The side marked with FRONT shall face outward.

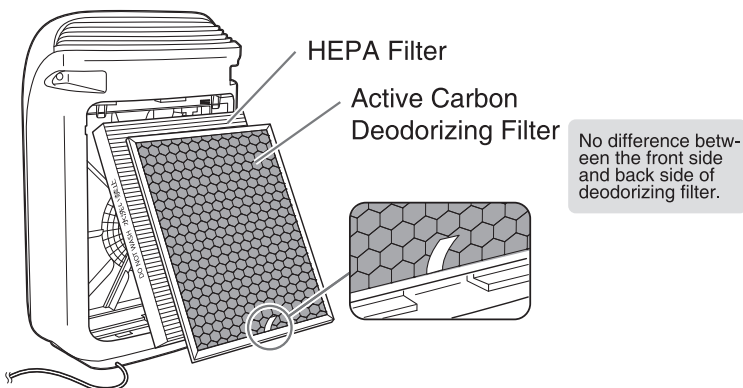

HEPA Filter

Active Carbon Deodorizing Filter

No difference between the front side and back side of deodorizing filter.

The figure on the upper shows the installation order of the HEPA filter and the Active Carbon Deodorizing Filter.

4 Install the back panel (pre-filter).

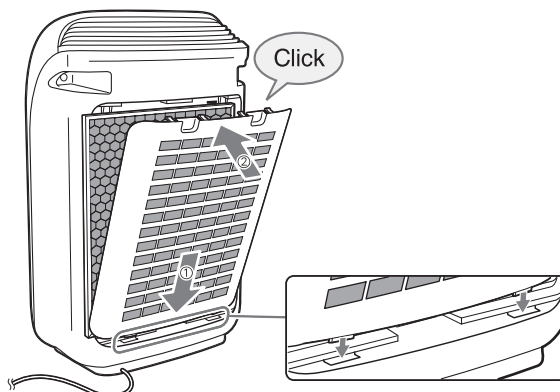

OPERATION

CONTROL PANEL

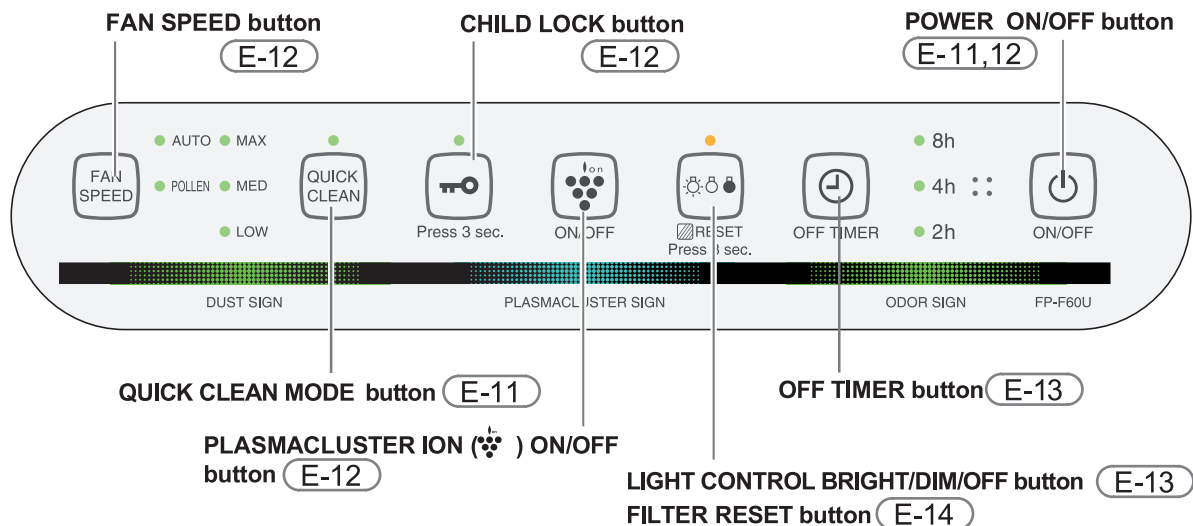

CLEAN AIR MODE(NORMAL OPERATION)

1 Press the POWER ON/OFF button on the display.

- If the power cord was not unplugged between uses, the unit will automatically re-start at the previously selected settings.



2 Press the FAN SPEED BUTTON to select the desired fan speed. (See E-12)



QUICK CLEAN MODE

QUICK CLEAN Mode releases high-density Plasmacluster ions.

By continuously discharging strong airflow cycles, the unit effectively removes airborne dust, pollen, mold and allergens from the air as they are drawn through the filter system.

1 Press the QUICK CLEAN MODE Button on the display to select this mode.

When the operation finishes, the unit will return to the prior operation.



OPERATION

FAN SPEED Button

Press the FAN SPEED Button to select the preferred fan settings. Indicator lights will show the speed currently selected. Please note the fan speed cannot be adjusted during the QUICK CLEAN Mode.

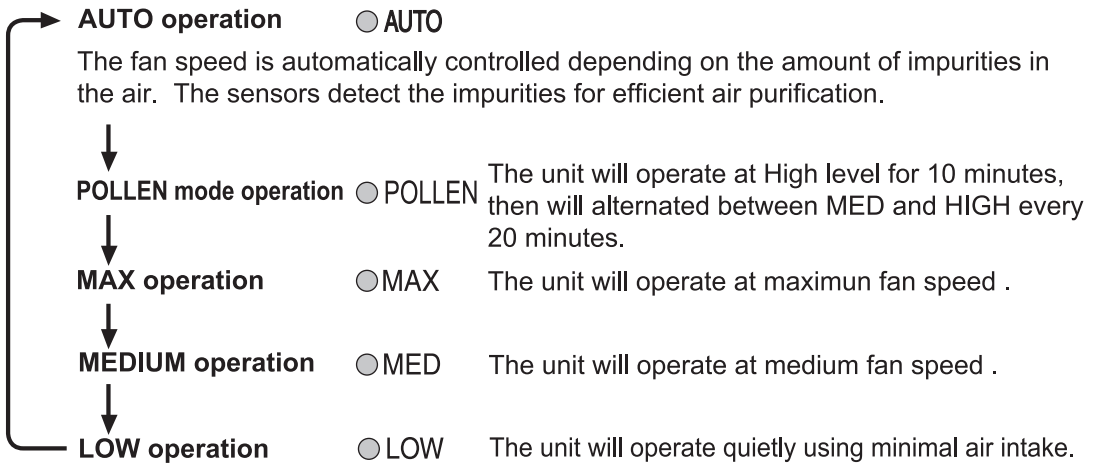
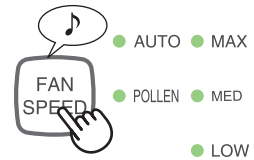

Plasmacluster ON/OFF Button

Press the Plasmacluster ON/OFF Button to turn Plasmacluster Ion Mode ON and OFF. When Plasmacluster is ON, both the Indicator Light and Plasmacluster Indicator Light on the front display turn on.



CHILD LOCK Button

When you want to prevent children or pets from changing operation.

To enable

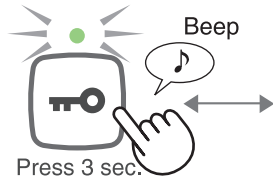

To disable

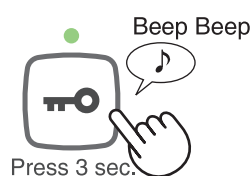

Press and hold 3 seconds or longer

NOTE

While CHILD LOCK is enabled, all functions of the control are locked.

POWER ON/OFF Button

Press the Power ON/OFF Button to turn the unit off or on.



LIGHT CONTROL BRIGHT/DIM/OFF button

Use when the light on the control panel is too bright.

Refer to the diagram to select the desired brightness on the front panel.

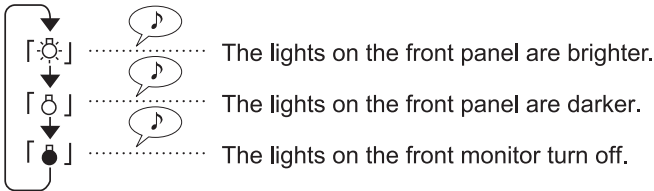

NOTE: The lights on the control panel are always brighter when first operating.

OFF TIMER button

When you want to set the auto shutdown time.

ENABLE

(Running)

Beep



● Each press will change the setting in the following sequence.

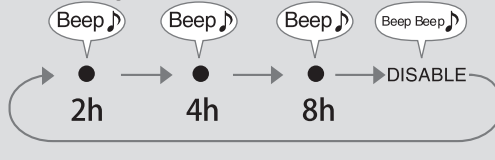

DISABLE

Beep Beep



ADJUSTMENT OF SENSOR DETECTION SENSITIVITY

Set to 'low' if the DUST MONITOR is constantly red to reduce sensitivity, and set to 'high' if the DUST MONITOR is constantly green to increase sensitivity.

1 With the unit OFF, press the Fan Speed Button for 3 seconds.

The Fan Speed Indicator Lights will display the currently set sensor sensitivity level. The factory setting is Standard, indicated by the MED light.

2 Press the Fan Speed Button to set the desired sensor sensitivity.

Refer to the diagram on the right to select the desired sensor sensitivity level.

Fan Speed Indicator Light

Sensor Detection sensitivity

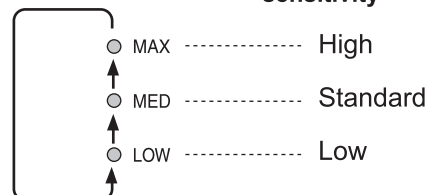

3 Press the Power OFF Button.

Note that if the Power OFF Button is not pushed within 8 seconds of adjusting sensor sensitivity, the setting will be saved automatically. The sensor sensitivity setting will be saved even if the unit is subsequently unplugged.

CARE AND MAINTENANCE



Before maintenance, be sure to shut down the unit and remove its power plug.
[Otherwise, electric shock or injury may be caused.]

BACK PANEL (PRE-FILTER) Once a month

The indicator light is lit when it is time to maintain the back panel (pre-filter).

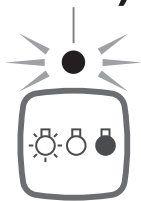

RESET
Press 3 sec

- The indicator light will be lit in one month if the unit works 24 hours a day.

1 Service the back panel (pre-filter).

ROUTINE MAINTENANCE

Use a vacuum cleaner to remove the dust.

NOTE

Be careful not to apply too much force to the filter.

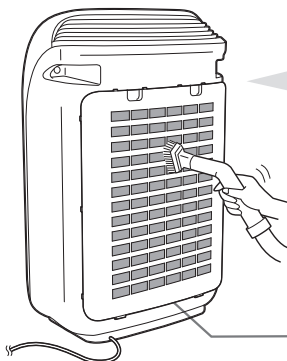

- Service the filter while it is mounted.

Back Panel (Pre-Filter)

As-Needed MAINTENANCE

Back Panel (Pre-Filter)

- Soak the back panel in water with a small amount of dish soap.
- Rinse the back panel repeatedly with clean water to remove the solution residue.
- Drip Dry the panel to remove excess water.

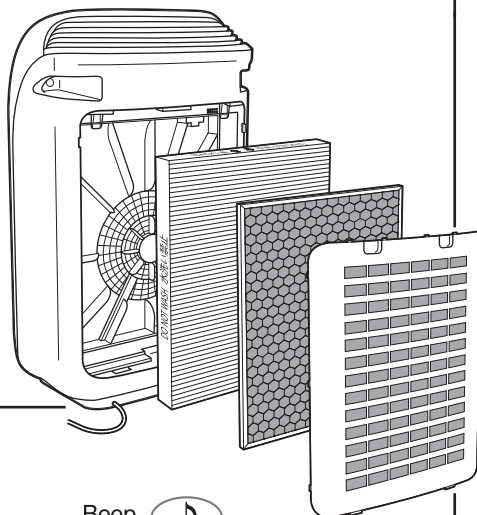
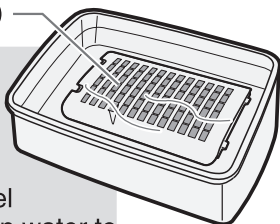

2 After maintenance, insert the power plug. When the unit starts to run, press and hold the FILTER RESET button for 3 seconds or longer until the indicator light is off.

After maintenance, press and hold the FILTER RESET button for 3 seconds or longer to reset the operation time even if the indicator light is not lit.

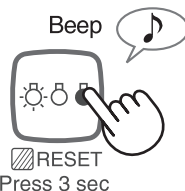

RESET
Press 3 sec

To keep the unit clean and maintain its long life, we recommend regular care and maintenance.

MAIN UNIT Surface cleaning

Remove the power plug, and then wipe the main unit with a soft cloth.



Never wash the main unit with water.

Do not use the following articles:
(Otherwise, surface scratch and internal liquid leakage may cause malfunction.)



Do not use volatile fluids or detergents.

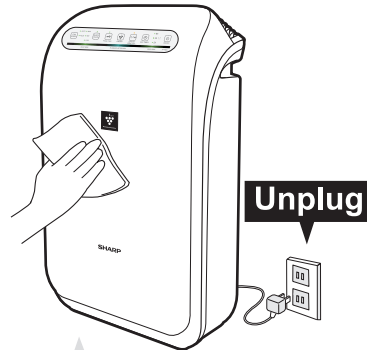

If there are stubborn stains, wipe them off with a cloth moistened with water or warm water (below 100°F).

HEPA FILTER, ACTIVE CARBON DEODORIZING FILTER

When odor comes out from the air outlet or it is difficult to remove odor.

Clean both the HEPA filter and the Active Carbon Deodorizing Fi

HEPA Filter

Gently vacuum the dust.



Never wash the filter with water. (Otherwise, the performance of the filter may be degraded.)

Clean carefully

Put a piece of paper under the filter to keep dirt off the surrounding area.

- Only clean the side marked with **FRONT** on the frame. Do not clean the side marked with **BACK** on the frame of the filter. (Otherwise, the performance of the filter may be degraded.)

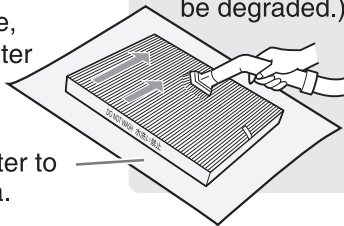

- Remove the dust from the filter. Do not apply too much force because the filter may be damaged easily.

Active Carbon Deodorizing Filter



Never wash the filter with water. (Otherwise, the performance of the filter may be degraded.)

Absorb the dust gently

Put a piece of paper under the filter to keep dirt off the surrounding area.

- Clean both sides of the filter. Please note that too much force may damage the filter.

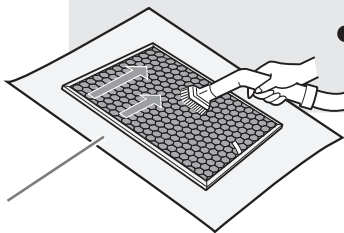

- Remove the dust on the filter.

NOTE

Never expose the filter to direct sunlight. (Otherwise, the filter may lose effectiveness.)

CARE AND MAINTENANCE

FILTER REPLACEMENT GUIDELINES



Before maintenance, be sure to shut down the unit and remove its power plug.
[Otherwise, electric shock or injury may occur.]

HEPA FILTER, ACTIVE CARBON DEODORIZING FILTER

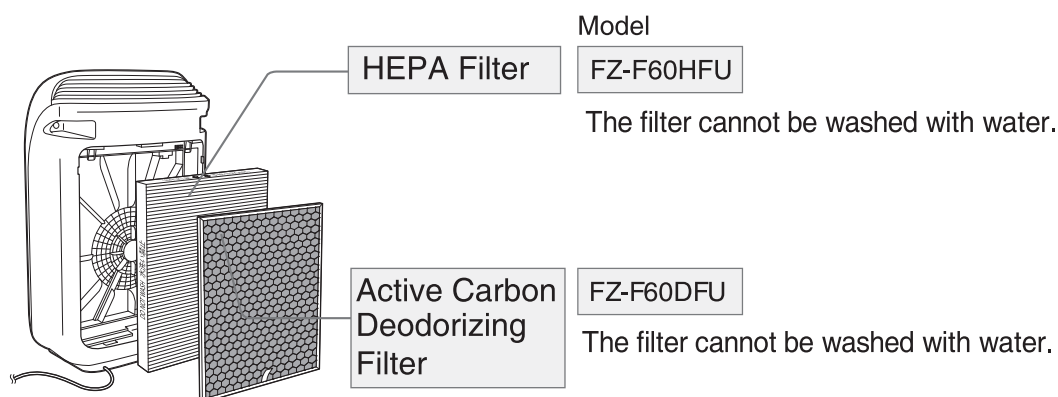

NOTE

- Put a piece of paper under the filter during replacement to avoid getting the surrounding area dirty.
- In harsh environments filter replacement should be more frequent.

Replacing the Filters

1. Replace filters according to the instructions provided with the replacement filters.
2. Use the date labels as a reminder for when the filters should be replaced.

Replacement and Maintenance Cycle

Filter Name	Maintenance Cycle	Max Service Life	Replacement Filter Model
HEPA Filter	When odor emanates from the air outlet	5 years	FZ-F60HFU
Active Carbon Deodorizing Filter※			FZ-F60DFU

※ According to Japan Electric Manufacture's Association JEM 1467, the Max service life is based on the equivalent condition of the smoke from 5 cigarettes per day whereby the dust collection/deodorization power is reduced by half compared with that of new filter. It is recommended to replace the filter more frequently under more severe conditions.

Disposal of Filters

Please dispose of used filters according to any local laws and regulations.

HEPA filter materials:

- Filter: Polypropylene · Frame: Polyester

Active Carbon Deodorizing Filter Materials:

- Polyester, Rayon, Activated charcoal

TROUBLESHOOTING

Before calling for service, please review the Troubleshooting chart below, since the problem may not be a unit malfunction.

	Problem	Solution	Reference Page												
ODOR	The odor or smoke in room is not being reduced.	<ul style="list-style-type: none"> ● Is the filter still wrapped in the plastic bag? ⇒ Take out the filter from the plastic bag. ● Is the air flow diminished? ⇒ Clean the areas with ★ in the following table: <table border="1" style="margin-left: 20px;"> <thead> <tr> <th colspan="4">Cleaning Areas</th> </tr> <tr> <th>Main Unit</th> <th>Back Panel</th> <th>Active Carbon Deodorizing Filter</th> <th>HEPA Filter</th> </tr> </thead> <tbody> <tr> <td></td> <td style="text-align: center;">★</td> <td style="text-align: center;">★</td> <td style="text-align: center;">★</td> </tr> </tbody> </table>	Cleaning Areas				Main Unit	Back Panel	Active Carbon Deodorizing Filter	HEPA Filter		★	★	★	E - 10 E - 14~15
	Cleaning Areas														
Main Unit	Back Panel	Active Carbon Deodorizing Filter	HEPA Filter												
	★	★	★												
	Odor emanates from the air outlet.	<ul style="list-style-type: none"> ● Is the unit used in a room with strong smells? If the unit is used in the presence of strong smells such as cigarette smoke, the filters may smell . ⇒ It is recommended to frequently ventilate the room where the air purifier is used. ● Clean the areas with ★ in the following table, if odor persists, replace the filters. <table border="1" style="margin-left: 20px;"> <thead> <tr> <th colspan="4">Cleaning Areas</th> </tr> <tr> <th>Main Unit</th> <th>Back Panel</th> <th>Active Carbon Deodorizing Filter</th> <th>HEPA Filter</th> </tr> </thead> <tbody> <tr> <td></td> <td></td> <td style="text-align: center;">★</td> <td style="text-align: center;">★</td> </tr> </tbody> </table>	Cleaning Areas				Main Unit	Back Panel	Active Carbon Deodorizing Filter	HEPA Filter			★	★	— E - 14~15
Cleaning Areas															
Main Unit	Back Panel	Active Carbon Deodorizing Filter	HEPA Filter												
		★	★												
INDICATOR LIGHT	The FILTER RESET indicator light is lit.	<ul style="list-style-type: none"> ● Clean the areas with ★ in the following table: <table border="1" style="margin-left: 20px;"> <thead> <tr> <th colspan="4">Cleaning Areas</th> </tr> <tr> <th>Main Unit</th> <th>Back Panel</th> <th>Active Carbon Deodorizing Filter</th> <th>HEPA Filter</th> </tr> </thead> <tbody> <tr> <td></td> <td style="text-align: center;">★</td> <td></td> <td></td> </tr> </tbody> </table>	Cleaning Areas				Main Unit	Back Panel	Active Carbon Deodorizing Filter	HEPA Filter		★			E - 14
	Cleaning Areas														
Main Unit	Back Panel	Active Carbon Deodorizing Filter	HEPA Filter												
	★														
	The FILTER RESET indicator light does not turn off.	<ul style="list-style-type: none"> ● After maintenance, press and hold the FILTER RESET (BRIGHT/DIM/OFF) button for 3 seconds or longer. 	E - 14												
SOUND	Clicking or ticking sounds are heard.	<ul style="list-style-type: none"> ● Clicking or ticking sounds may be audible when the unit is generating ions. 	—												

TROUBLESHOOTING

Doublecheck before you call for service.

Problem	Solution	Reference Page	
<p style="writing-mode: vertical-rl; transform: rotate(180deg);">DUST/ODOR SENSOR</p> <p>The Indicator Light does not change.</p>	<ul style="list-style-type: none"> ● When starting operation, the sensor may not react instantly to dust and odors. <ul style="list-style-type: none"> ⇒ After the unit has been running for several minutes, the sensor sensitivity will become stable. ● To test the sensors, shake a dusty cloth near the sensor opening to see if the light changes color. ● If you switch the unit on when the room has a strong smell, the sensitivity of the odor sensor may be temporarily deteriorated. <ul style="list-style-type: none"> ⇒ Set Fan Speed to MED and run the unit for several hours. 	<p>E - 13</p> <p>—</p> <p>—</p>	
	<p>The Indicator Light never turns green.</p>	<ul style="list-style-type: none"> ● The doors or windows may be open. A sealed environment is needed to maximize air cleaning performance. 	<p>—</p>
	<p>The Indicator Light switches its state frequently.</p>	<ul style="list-style-type: none"> ● Frequent door opening and closing or airflow and temperature changes may cause reactions. 	<p>—</p>
	<p>The Indicator Light is too bright.</p>	<ul style="list-style-type: none"> ● Adjust the brightness of indicator lights. Press the Light Control (BRIGHT/DIM/OFF) button. 	<p>E - 13</p>

ENGLISH

SPECIFICATIONS

Model		FP-F60U-W		
Power supply		120 V 60 Hz		
Fan Speed Adjustment		MAX	MED	LOW
CLEAN AIR	Fan Speed (CFM)	202	111	44
	Rated Power (W)	55	12	4
	Noise Level (dBA)	52.8	39.4	26.3
Recommended Room Size*		280 sq.ft(26m ²)		
CADR (Dust/Smoke/Pollen)		194/181/202		
Sensors		Dust/odor		
Filter type	Dust collection	True HEPA with Microbial control		
	Deodorization	Active Carbon Deodorizing		
Cord Length		5.9 ft (1.8m)		
Dimensions		357mm (W) × 201mm (D) × 576mm (H) 14 in (W) × 7 ⁹ / ₁₀ in (D) × 22 ² / ₃ in (H)		
Weight		12.1 lbs (5.5 kg)		

* The recommended room size is appropriate for operating the unit at maximum fan speed

Standby Power

In order to operate the electrical circuits while the power plug is inserted in the wall outlet, this product consumes about 0.5 W of standby power.

For energy conservation, unplug the power cord when the unit is not in use.

Veillez lire ces instructions avant de faire fonctionner votre nouveau purificateur d'air

Le purificateur d'air aspire l'air de la pièce par l'entrée d'air fait passer l'air à travers un pré-filtre, un filtre désodorisant et un filtre HEPA authentique à l'intérieur de l'unité, puis rejette l'air par la sortie d'échappement. Le filtre HEPA authentique peut intercepter 99,97 % des particules de poussière qui le traversent, d'une taille aussi petite que 0,3 micron, en plus d'aider à absorber les odeurs. Le filtre désodorisant absorbe graduellement les odeurs qui le traversent.

Certaines odeurs absorbées par les filtres peuvent se dégrader avec le temps et se dégager sous forme de nouvelle odeur. Suivant le lieu d'utilisation, surtout dans des conditions extrêmes (beaucoup plus exigeantes qu'une utilisation domestique normale), cette odeur risque de devenir forte dans un laps de temps plus court qu'à la normale. Si l'odeur persiste, les filtres devraient être remplacés.

NOTE

- Le purificateur d'air est conçu pour éliminer la poussière et les odeurs en suspension dans l'air, mais pas les gaz nocifs (par exemple le monoxyde de carbone contenu dans la fumée de cigarette). Si la source de l'odeur est toujours présente, il se peut que le purificateur d'air ne chasse pas entièrement l'odeur.

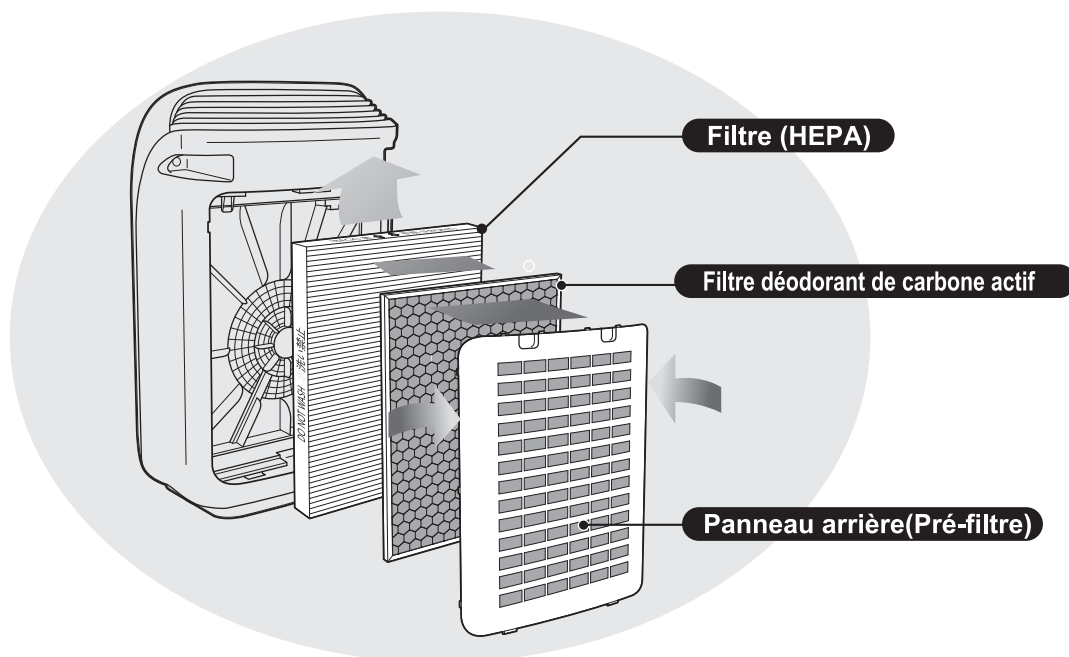

CARACTÉRISTIQUES

Combinaison unique de techniques de traitement de l'air

Système de triple filtration +Faisceau plasma

CAPTE LA POUSSIÈRE*

Le pré-filtre lavable capte la poussière et les autres grosses particules en suspension dans l'air.

ATTÉNUÉ LES ODEURS

Le filtre désodorisant absorbe un grand nombre d'odeurs domestiques courantes.

RÉDUIT LE POLLEN ET LES MOISSISSURES*

Le filtre HEPA authentique intercepte 99,97 % des particules, d'une taille aussi petite que 0,3 micron.

RAFRAÎCHIT

Plasmacluster rafraîchit l'air à peu près de la même façon que la nature se purifie en émettant un mélange équilibré d'ions positifs et négatifs.

* Lorsque l'air est aspiré à travers le système de filtration

Déclaration de conformité

PURIFICATEUR D'AIR FP-F60U DE SHARP

Cet appareil satisfait à la partie 15 des règles de la FCC.

Partie responsable :

SHARP ELECTRONICS CORPORATION

Sharp Plaza,

Mahwah, New Jersey 07495- 63

Déclaration de conformité

PURIFICATEUR D'AIR FP-F60U DE SHARP

Cet appareil ISM est conforme à la norme NMB-3(B) du Canada

Partie responsable :

SHARP ELECTRONICS OF CANADA LTD.

335 Britannia Road East Mississauga, Ontario

L4Z W9 Canada

TÉL. : (905) 568-7 40

CONTENIDO

POUR VOUS PROTÉGER F-2

GARANTIE LIMITÉE F-3

INSTRUCTIONS DE SÉCURITÉ IMPORTANTES F-4

- AVERTISSEMENT F-4
- PRÉCAUTIONS CONCERNANT LE FONCTIONNEMENT F-5
- GUIDE D'INSTALLATION F-5
- GUIDE D'UTILISATION DES FILTRES F-5

NOMS DES PARTIES F-6

- L'AVANT F-6
- L'ARRIÈRE F-6
- PANNEAU DE CONTRÔLE F-7

PRÉPARATIFS AVANT L'EMPLOI F-8

- INSTALLATION DES FILTRES F-8

FONCTIONNEMENT F-9

- MODE D'ÉPURATION DE L'AIR F-9
- MODE D'ÉPURATION RAPIDE F-9
- Bouton DE VITESSE DU VENTILATEUR F-10
- Bouton DE MARCHE/ARRÊT DU Plasmacluster F-10
- Bouton DE BLOQUER F-10
- Bouton D'ARRÊT DE L'APPAREIL F-10
- Bouton DE CONTRÔLE DES TÉMOINS F-11
- Bouton D'ÉTEINDRE À TEMPS F-11
- RÉGLAGE DE LA SENSIBILITÉ DES CAPTEURS F-11

SOIN ET ENTRETIEN F-12

- PANNÉAU ARRIÈRE (Pré-filtre) F-12
- UNITÉ PRINCIPALE F-13
- FILTRE (HEPA), FILTRE DÉODORANT DE CARBONE ACTIF F-13
- CHANGEZ LE FILTRE F-14

DANS CE CAS F-15

CARACTÉRISTIQUES F-17

Merci d'avoir acheté un purificateur d'air SHARP. Veuillez lire attentivement ce manuel avant d'utiliser le purificateur d'air. Après avoir lu le manuel, gardez-le à portée de main pour future référence.

POUR VOUS PROTÉGER

Pour nous aider à répondre à vos questions au cas où vous appelleriez pour nous demander d'intervenir ou pour déclarer le vol ou la perte de votre machine, veuillez écrire les numéros de modèle et de série de la machine dans les espaces indiqués en bas de cette page. Vous trouverez ces numéros sur le dos de l'unité.

NUMÉRO DE MODÈLE

NUMÉRO DE SÉRIE

DATE DE L'ACHAT

Nom du Détaillant

Adresse

Ville

Province

Code Postal

Téléphone

POUR TÉLÉPHONER : Composez le 1-905-568-7140 pour :

SERVICE (Pour obtenir les coordonnées du Centre de service agréé Sharp le plus proche)

PIÈCES (Pour le nom d'un Revendeur de pièces agréé)

ACCESSOIRES

AUTRES INFORMATIONS

POUR NOUS ÉCRIRE : Pour de l'aide côté service, des informations sur la garantie, des pièces manquantes ou autre :

Sharp Électronique du Canada Ltée.
Service aux Client(e)s
335 Britannia Road East
Mississauga, Ontario L4Z 1W9

SHARP®

GARANTIE LIMITÉE

Électronique grand public

Bravo! Vous venez de faire un excellent achat!

Sharp Électronique du Canada Ltée (« Sharp ») garantit à l'acheteur initial de ce produit de marque Sharp (le « produit ») que, s'il est emballé dans son contenant original et s'il est vendu ou distribué au Canada par Sharp ou par un détaillant autorisé Sharp, et s'il n'a pas été vendu « tel quel » ou s'il ne s'agissait pas d'une « vente ferme », le produit est exempt de défaut de fabrication et de vice de matériau pour la période de garantie stipulée et s'engage auprès de l'acheteur initial et durant ladite période à réparer la défectuosité ou à remplacer le produit défectueux.

Conditions: La présente garantie limitée ne s'applique pas :

- Aux dommages causés ou aux réparations requises sur les appareils qui ont fait l'objet d'un emploi abusif, de négligence, d'un accident, d'une installation inadéquate ou d'une utilisation non appropriée, tel qu'il est mentionné dans le manuel du propriétaire ou dans toute autre documentation applicable sur le produit;
- Aux dommages causés ou aux réparations requises sur les produits Sharp trafiqués, modifiés, réglés ou réparés par une entité autre que Sharp, un centre agréé de service Sharp ou un détaillant autorisé au service Sharp;
- Aux dommages causés ou aux réparations requises à la suite de l'utilisation du produit avec des articles non désignés ou approuvés par Sharp, y compris, mais sans en être limité, des agents de nettoyage chimiques;
- Au remplacement des accessoires devenu nécessaire à la suite d'une utilisation normale du produit, y compris, mais sans en être limité, les écouteurs, les télécommandes, les adaptateurs c.a., les piles, la sonde de température, les plateaux, les filtres, les courroies, les câbles et le papier;
- Aux défauts cosmétiques à la surface ou au boîtier extérieur du produit, et qui sont attribuables à la détérioration ou à l'usure résultant d'un usage normal;
- Aux défectuosités causées ou aux réparations requises à la suite de dommages causés par des conditions extérieures et relatives à l'environnement, y compris, mais sans en être limité, une tension de la ligne électrique ou de transmission trop élevée, du liquide répandu ou une catastrophe naturelle;
- Si le numéro de série ou de modèle indiqué sur le produit a été enlevé, maquillé, modifié, altéré ou trafiqué;
- Si le produit a été utilisé ou est utilisé dans un environnement commercial ou à des fins d'application commerciale, car la présente garantie vise uniquement les produits non commerciaux et utilisés à des fins d'application domestique par des consommateurs dans leur résidence;
- Aux coûts d'installation, de livraison, de configuration et (ou) de programmation.
- Au démontage et à la réinstallation d'un four à micro-ondes à hotte intégrée ou d'un tiroir à micro-ondes si l'appareil est installé dans un endroit inaccessible, si des armoires, des poignées ou d'autres pièces décoratives doivent être enlevées ou si l'appareil n'est pas installé conformément aux directives d'installation du produit.

Pour obtenir un service après-vente : La réparation sous garantie est offerte à la condition que le produit Sharp soit livré avec la preuve d'achat (sur laquelle est indiquée la date d'achat) et une copie de la présente garantie limitée à un centre agréé de service Sharp ou chez un détaillant autorisé au service Sharp. La réparation sur place sous garantie sera effectuée aux endroits accessibles par véhicule routier et situés à moins de 50 km d'un centre agréé de service Sharp sur tout téléviseur Sharp doté d'un écran de 42 po ou plus et sur tout four à micro-ondes à hotte intégrée ou tiroir à micro-ondes Sharp. Le technicien peut, au besoin, ramener l'appareil à son atelier pour en faire la réparation. Aucune autre entité (y compris les détaillants et les centres de service Sharp) n'est autorisée à prolonger la durée de la garantie, à fournir des garanties autres ou à transférer cette garantie au nom de Sharp. L'acheteur doit assumer tous les coûts de démontage, de réinstallation, de transport et d'assurance de l'appareil, à l'exception de tout four à micro-ondes à hotte intégrée ou tiroir à micro-ondes pour lequel Sharp est responsable du démontage et de la réinstallation.

Les garanties expresses de la présente garantie limitée remplacent et Sharp décline, sauf pour les consommateurs-acheteurs domiciliés au Québec et à l'exception des cas où la loi en vigueur l'interdit, toutes les autres garanties et conditions, expresses ou implicites, découlant de la loi, d'un règlement, de la conduite habituelle ou de l'usage du commerce, y compris, mais sans en être limité, les garanties ou les conditions implicites de qualité marchande et d'adaptabilité à une utilisation ou à une fin particulière, et/ou d'absence de contrefaçon. **Limites** (non applicables aux consommateurs-acheteurs domiciliés au Québec, dans la mesure où la loi en vigueur au Québec l'interdit) : a) Sharp ne sera en aucun cas responsable des dommages accessoires, spéciaux, consécutifs, économiques, exemplaires ou indirects de quelque type ou nature que ce soit (y compris la perte de profits ou les dommages par suite de la perte de temps, d'utilisation ou de données) découlant de l'utilisation ou du rendement d'un produit ou de la défectuosité d'un produit, même si Sharp est informé ou a été avisé de la possibilité de tels dommages; b) les recours mentionnés dans la présente garantie limitée constituent l'exécution intégrale de toutes les obligations et responsabilités de Sharp envers l'acheteur à l'égard du produit et constituera la satisfaction entière de toutes les réclamations, qu'elles soient en fonction d'un contrat, d'une négligence, d'une responsabilité stricte ou autrement. Dans certaines provinces, il est interdit d'exclure ou de limiter l'application de certains dommages ou de certaines limites sur la durée ou l'annulation de certaines garanties ou conditions implicite. Par conséquent, dans ces provinces, les exclusions et les limites indiquées aux présentes peuvent ne pas s'appliquer. La présente garantie limitée est, sauf pour les consommateurs-acheteurs domiciliés au Québec, régie par les lois de la province canadienne dans laquelle l'acheteur a acquis le produit. Pour les consommateurs-acheteurs domiciliés au Québec, la présente garantie limitée est régie par les lois du Québec.

PÉRIODES DE GARANTIE (calculées à partir de la date d'achat originale) :	Pièces et main-d'œuvre (exceptions relevées)
Produit audio	1 an
Produit Blu-Ray	1 an
TV ACL/DEL	1 an
Four à micro-ondes	1 an (magnétron – 4 ans supplémentaires)
Purificateur d'air	1 an
Lunettes 3D	1 an
Adaptateur de réseau local sans fil	1 an
Petit électroménager	1 an

Pour connaître le nom et l'adresse du détaillant autorisé au service ou du centre agréé de service Sharp le plus près, ou pour obtenir davantage de renseignements sur la présente garantie limitée, sur les offres de garantie prolongée de Sharp ou sur les ventes de produits ou d'accessoires Sharp, veuillez communiquer avec Sharp :

- En écrivant à Sharp Électronique du Canada Ltée, 335 Britannia Road East, Mississauga (Ontario) L4Z 1W9
- En appelant au 905 568-7140
- En visitant notre site Web : www.sharp.ca

CETTE GARANTIE LIMITÉE EST VALIDE UNIQUEMENT AU CANADA.

INSTRUCTIONS DE SÉCURITÉ IMPORTANTES

Lors de l'utilisation d'appareils électriques, les précautions de sécurité de base doivent être suivies, notamment les suivantes :

AVERTISSEMENT - Pour réduire le risque d'électrocution, d'incendie ou de blessures corporelles :

- Lisez toutes les instructions avant d'utiliser l'appareil.
- Ne branchez qu'à une prise de 120 volts.
- Le purificateur d'air est doté d'une fiche polarisée (une lame est plus large que l'autre). Cette fiche s'adapte dans une prise polarisée uniquement d'un côté. Si la fiche n'entre pas dans la prise, retournez-la. Si elle ne rentre toujours pas dans la prise, contactez un électricien ou un technicien qualifié.
- **N'utilisez pas l'appareil si le câble d'alimentation ou sa fiche a subi des dommages ou encore si le raccordement à la prise du secteur n'est pas sûr.**
- Dépoussiérez occasionnellement la fiche.
- **N'introduisez pas les doigts ou le moindre objet dans les bouches d'entrée d'air ou d'évacuation.**
- **Pour débrancher le câble d'alimentation, tirez-le en le tenant par la fiche, ne tirez jamais sur le câble.** Sinon, cela risque de provoquer une électrocution, un incendie ou les deux à la suite d'un court-circuit.
- **Ne débranchez pas la fiche avec les mains mouillées.**
- **N'utilisez pas cet appareil près d'appareils à gaz ou de foyers.**
- Lorsque vous remplissez le réservoir d'eau, que vous nettoyez l'appareil ou que l'appareil ne sert pas, assurez-vous de couper le courant au secteur. Sinon, cela risque de provoquer une électrocution, un incendie ou les deux à la suite d'un court-circuit.
- **Si le câble d'alimentation est endommagé, il doit être remplacé par le fabricant, son agent de service, le centre de service agréé Sharp (SAV) ou une personne similairement qualifiée pour éviter tout danger.**
- N'utilisez pas lorsque l'atmosphère d'une pièce contient des insecticides en aérosol, des vapeurs d'huile, de l'encens, des étincelles de cigarettes allumées ou des émanations chimiques ou dans les endroits humides où l'appareil risque de se mouiller comme les salles de bains.
- Usez de prudence lors du nettoyage. Les nettoyeurs corrosifs puissants risquent d'endommager l'extérieur de l'appareil.
- Seul un centre de service agréé Sharp (SAV) devrait entretenir ce purificateur d'air. Contactez le centre de service le plus proche dans le cas de problèmes, de réglages nécessaires ou de réparations quelconques.
- Lorsque vous transportez l'appareil, retirez d'abord le réservoir d'eau et le bac d'humidification et tenez l'appareil par les poignées des deux côtés.
- Ne buvez pas l'eau du bac d'humidification ou du réservoir d'eau. Cela pourrait vous rendre malade.
- Chaque jour, remplacez l'eau du réservoir par de l'eau fraîche du robinet et nettoyez régulièrement le réservoir d'eau et le bac d'humidification. (Reportez-vous aux pages F-14 et F-15). Quand l'appareil ne sert pas, jetez l'eau du réservoir d'eau et du bac d'humidification.
- Le fait de laisser de l'eau dans le réservoir d'eau et le bac d'humidification peut produire des moisissures, des bactéries ou les deux.

NOTE - Brouillage de la radio ou de la télévision

Si ce purificateur d'air perturbe la réception en radio ou en télévision, essayez de remédier aux interférences en prenant l'une des mesures suivantes ou plus :

- Réorientez ou déplacez l'antenne de réception.
- Éloignez l'appareil du poste de radio ou de télévision.
- Branchez l'équipement et le récepteur sur des circuits électriques différents.
- Consultez le revendeur ou un technicien radio/TV confirmé pour obtenir de l'aide.

Ce produit remplit les exigences de la norme internationale CISPR 11.

En conformité avec cette norme, ce produit est classé en tant qu'appareil de groupe 2 de classe B.

Le groupe 2 signifie que l'équipement génère intentionnellement des radiofréquences sous la forme de radiation électromagnétique pour le matériel d'usinage par étincelage.

Un appareil appartenant à la classe B convient à l'utilisation dans les établissements domestiques.

Ce produit est conforme avec la concentration maximale permise d'ozone de 0.050 parties par million par volume (ppmv) pendant une période de 24 heures. La Ligne directrice (2010) de Santé Canada recommande un niveau maximal d'exposition, basé sur un moyen de 8 heures, soit 0.020 ppmv ou moins dans une chambre de teste étanchée et contrôlée de 30 m³.

PRÉCAUTIONS CONCERNANT LE FONCTIONNEMENT

- Ne bouchez ni la bouche d'entrée, ni la bouche d'évacuation.
- N'utilisez pas l'unité sur des objets chauds ou à proximité, comme sur une cuisinière ou un radiateur ou près d'une source de vapeur d'eau.
- Exploitez toujours l'unité en position verticale.
- **Maintenez toujours les poignées des deux côtés de l'appareil lorsque vous le déplacez.**
Tenir l'appareil par le panneau arrière risque de détacher ce dernier et de causer des blessures corporelles par la chute de l'appareil.
- **Ne faites jamais fonctionner l'appareil sans avoir les filtres bien installés.**
- **Ne pas laver ni réutiliser le filtre True HEPA et le filtre déodorant.**
Le lavage n'améliorera pas la performance du filtre, cela présente des risques d'électrocution ou de dysfonctionnement.
- **Ne nettoyez l'extérieur qu'avec un chiffon doux.**
N'utilisez pas de liquides et/ou détergents volatils.
La surface de l'unité risque d'être endommagée ou craquelée.
De plus, les capteurs risquent de ne plus fonctionner.
- Afin de diminuer les risques de commotion électrique, ce dispositif est équipé d'une fiche polaire (une lame est plus épaisse que l'autre). Cette prise est seulement équipée à la sortie polaire. Si la fiche ne convient pas à la sortie polarisée, renversez-la. Si elle n'y convient toujours pas, contactez les personnels qualifiés pour installer la bonne sortie. N'altérez pas la fiche de toutes façons.
- **Ne mouillez pas l'appareil.**

GUIDE D'INSTALLATION

- Lorsque le purificateur fonctionne, installez-le à plus de 6,5 pi (2 m) des appareils à ondes électromagnétiques (télévision, radio, émetteurs...)
- Évitez les emplacements où les capteurs sont exposés directement à la brise ou projet.
L'appareil risque de ne pas fonctionner correctement.
- Évitez d'utiliser aux endroits où des rideaux ou autres choses pourraient entrer en contact avec les bouches d'entrée, les bouches d'évacuation ou les deux.
- Évitez d'utiliser là où l'unité est exposée à la condensation ou à de fortes fluctuations de température. (Utilisation dans les conditions appropriées de la pièce entre 41 et 95°F (0 et 35°C).)
(Si nécessaire, laissez l'appareil hors tension pendant 1 heure avant de le mettre sous tension.)
- Placez l'appareil sur une surface stable dans un endroit aéré.
Sur un tapis épais, l'appareil peut vibrer légèrement.
- Évitez les emplacements où de la fumée grasseuse ou huileuse est générée. (tel qu'une cuisine, etc.)
La surface de l'unité peut craqueler ou le capteur risque de ne plus fonctionner.
- Placez l'appareil à environ 1 pi (30 cm) du mur afin de garantir une circulation d'air suffisante.
L'installation du purificateur, avec une distance d'un pied ou plus du mur, va réduire l'accumulation de poussière sur la surface du mur.

GUIDE D'UTILISATION DES FILTRES

- Suivez les instructions de ce manuel pour bien assurer le soin et l'entretien des filtres.
Utilisez seulement les filtres conçus pour ce produit.

NOMS DES PARTIES

L'AVANT

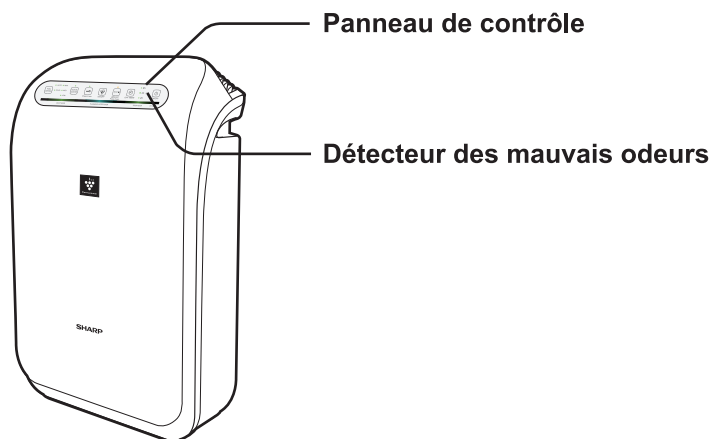

L'ARRIÈRE

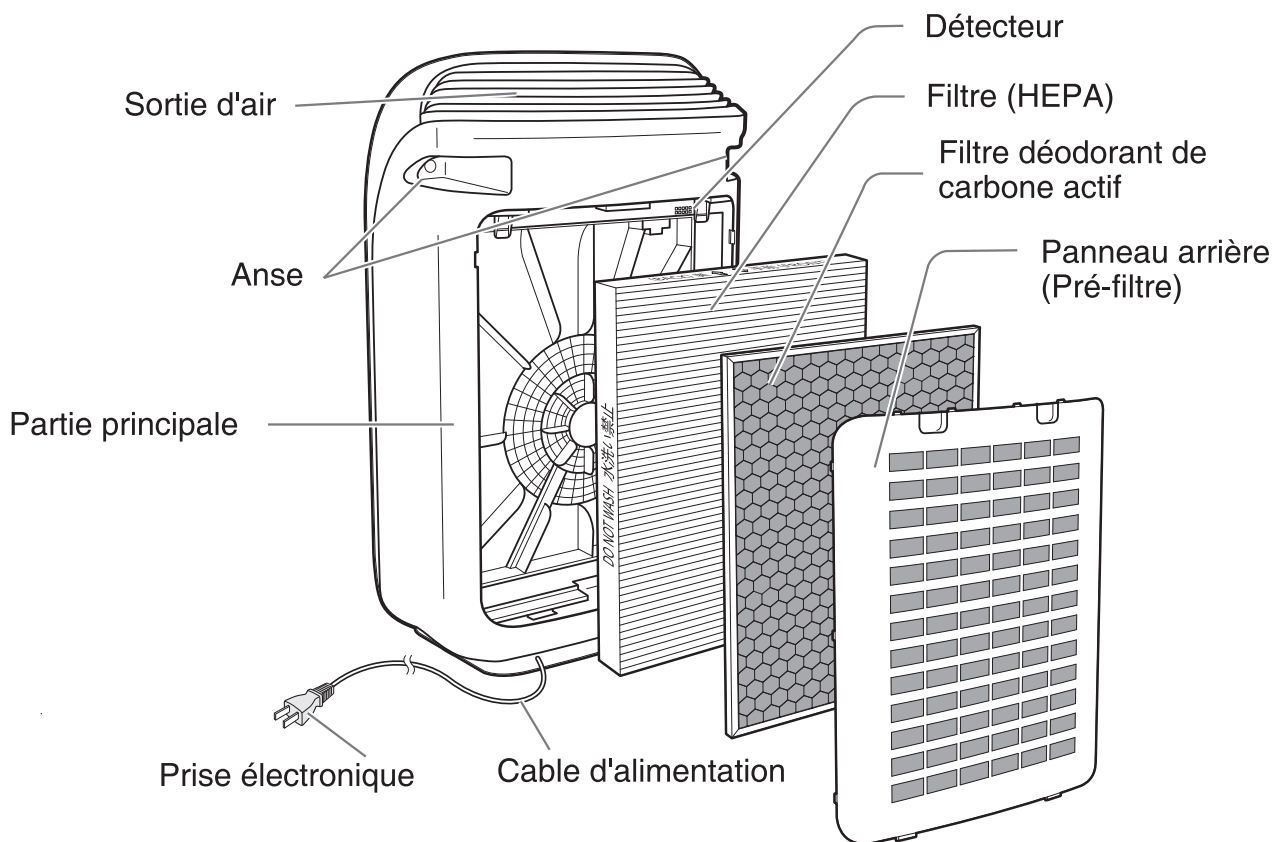

PANNEAU DE CONTRÔLE

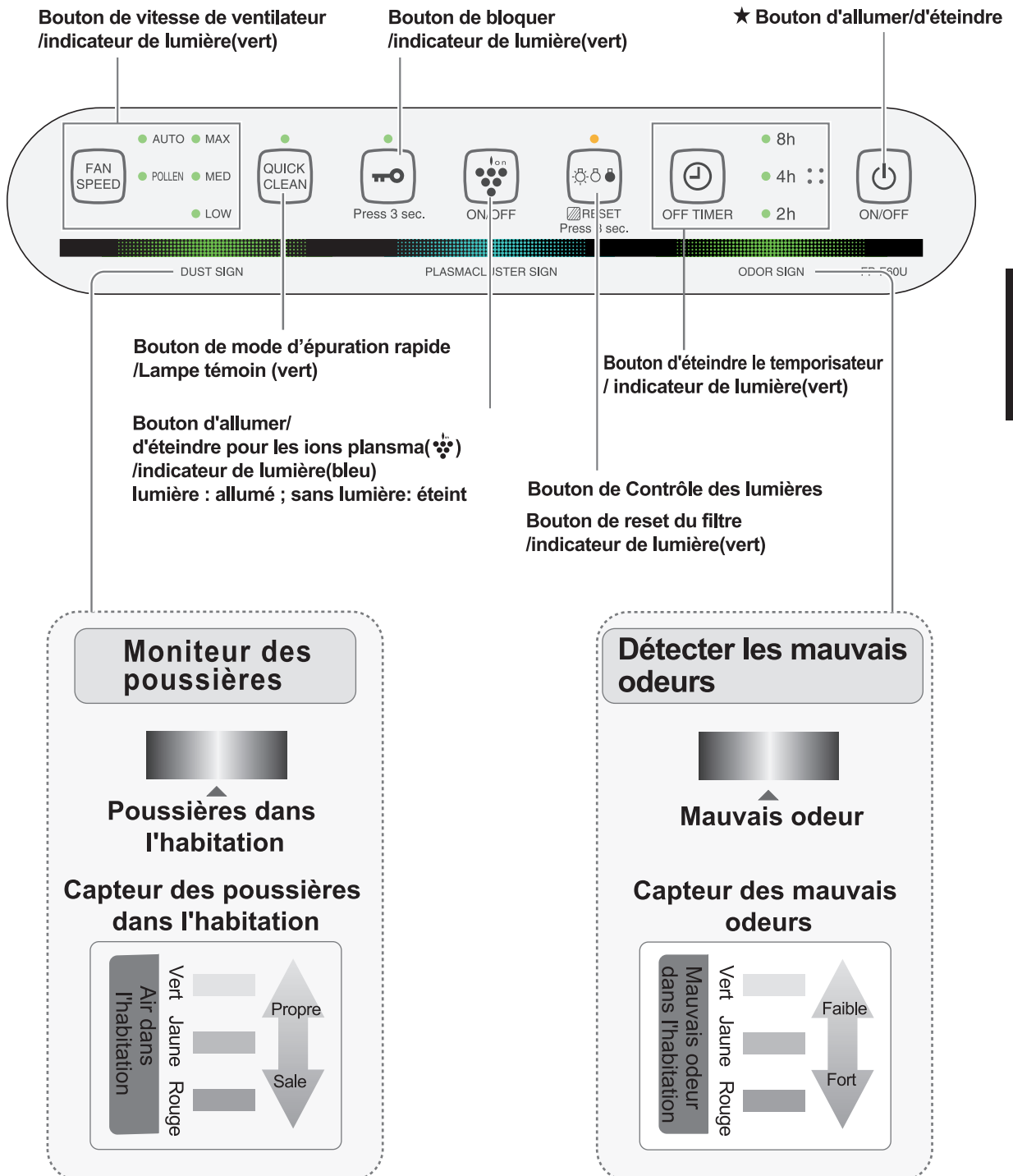

INSTALLATION DES FILTRES

1 Enlevez le panneau arrière. (Pré-filtre)

Dans la partie principale il y a deux sortes de filtres.

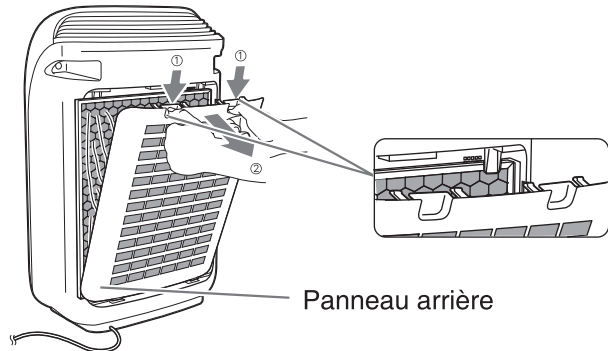

2 Prenez les deux filtres le sac en plastique.

Filtre (HEPA)

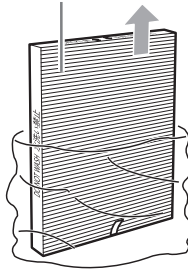

Filtre désodorisant de carbone actif

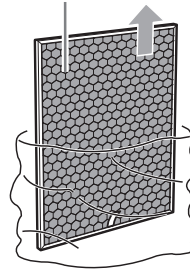

3 La face marquée par "OUTSIDE" vers l'extérieur

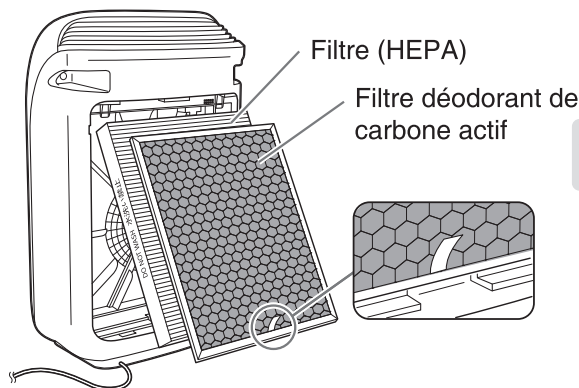

Aucune différence entre le filtre désodorisant avant et arrière.

L'affichage numérique sur la partie supérieure indique l'ordre des installations du filtre HEPA et le filtre désodorisant de carbone actif.

4 Installer le panneau arrière.

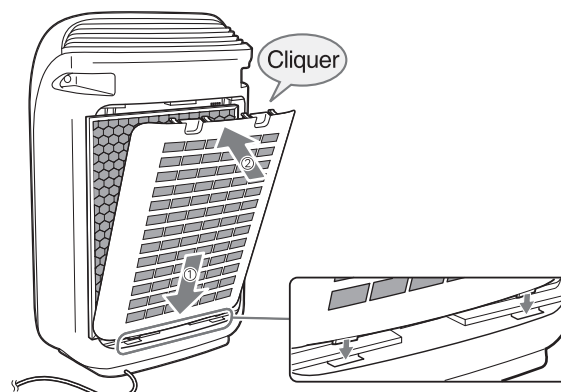

FUNCTIONNEMENT

PANNEAU DE CONTRÔLE

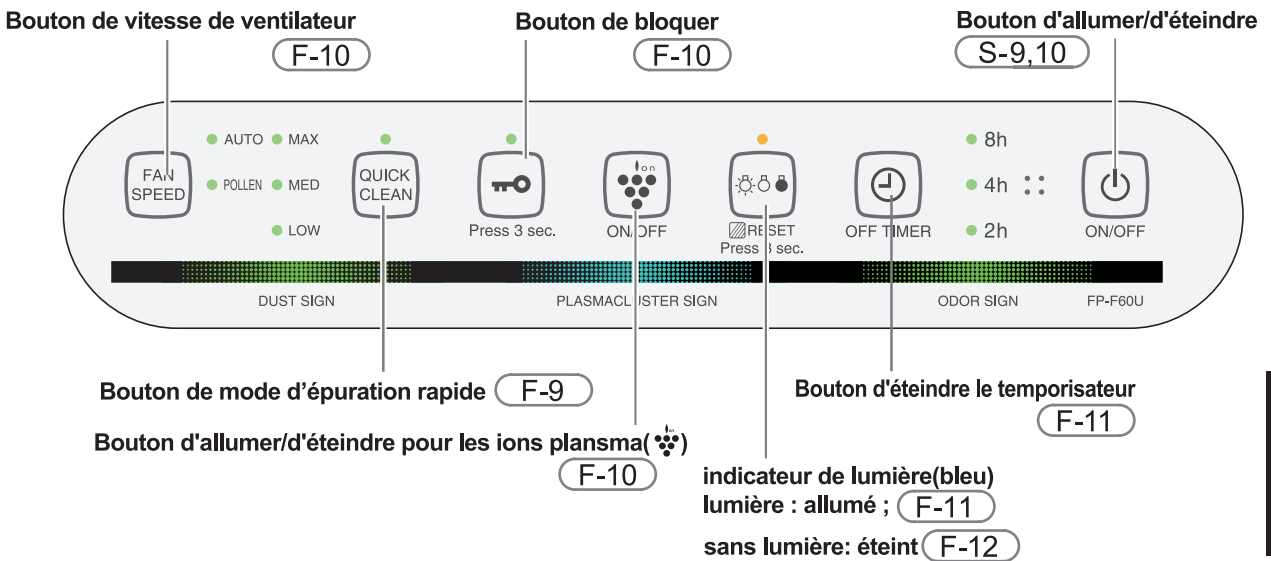

Bouton d'épuration de l'air (fonctionnement normal)

1 Appuyez sur le bouton d'allumer/d'éteindre sur l'affichage.

- Si le câble d'alimentation n'a pas été débranché entre les utilisations, l'appareil redémarre automatiquement aux réglages précédemment sélectionnés.



2 Appuyez sur le bouton de vitesse du ventilateur (FAN SPEED) pour sélectionner la vitesse désirée. (Reportez-vous à la page F-10.)



MODE D'ÉPURATION RAPIDE

Le mode d'épuration rapide (QUICK CLEAN) libère des ions Plasmacluster à densité élevée. Ce flux d'air puissant permet d'éliminer en 15 minutes toutes les poussières, l'appareil extrait efficacement la poussière, le pollen, les moisissures* et les allergènes qui traversent le système de filtres.

1 Appuyez sur le bouton de mode d'épuration rapide (QUICK CLEAN) sur l'afficheur pour sélectionner ce mode.

Une fois l'opération terminée, l'appareil rétablit l'opération précédente.



FUNCTIONNEMENT

Bouton DE VITESSE DU VENTILATEUR

Appuyez sur le bouton de vitesse du ventilateur (FAN SPEED) pour sélectionner les réglages de ventilateur préférés. Les lampes témoins montent la vitesse actuellement sélectionnée. Veuillez noter que la vitesse du ventilateur ne peut pas être ajustée en mode d'épuration rapide (QUICK CLEAN).

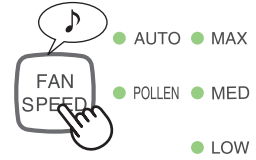

Fonctionnement automatique ○ AUTO

La vitesse du ventilateur est commandée automatiquement en fonction de la quantité d'impuretés dans l'air. Les capteurs détectent les impuretés en vue d'augmenter l'efficacité de purification.

Fonctionnement en mode POLLEN ○ POLLEN

L'appareil fonctionne à plein régime pendant 0 minutes, puis alterne entre les modes MOYEN et MAX toutes les 20 minutes.

Fonctionnement MAXIMUM ○ MAX

L'appareil fonctionne à la vitesse maximale du ventilateur.

Fonctionnement MOYEN ○ MED

L'appareil fonctionne à la vitesse moyenne du ventilateur.

Fonctionnement FAIBLE ○ LOW

L'appareil fonctionne silencieusement en aspirant le minimum d'air.

Bouton DE MARCHE/ARRÊT DU Plasmacluster

Appuyez sur le bouton de marche/arrêt du Plasmacluster pour activer et désactiver le mode d'ions Plasmacluster. Lorsque le Plasmacluster est activé, les deux témoins Indicateur et de Plasmacluster sur l'affichage avant sont allumés.



Bouton DE BLOQUER

Si vous voulez écarter les enfants ou les animaux domestiques de l'appareil en marche.

Activer

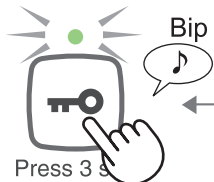

Désactiver



Appuyer pour plus de 3 secondes.

Attention

Utilisez Serrure pour enfant afin de bloquer tous les boutons sur le panneau de contrôle.

Bouton D'ARRÊT DE L'APPAREIL

Appuyez sur le bouton de pouvoir pour activer ou désactiver l'appareil.



Bouton DE CONTRÔLE DES TÉMOINS

S'utilise pour réduire la luminosité des lampes du panneau avant.

Reportez-vous au schéma de droite pour sélectionner le niveau de sensibilité souhaité du panneau avant.

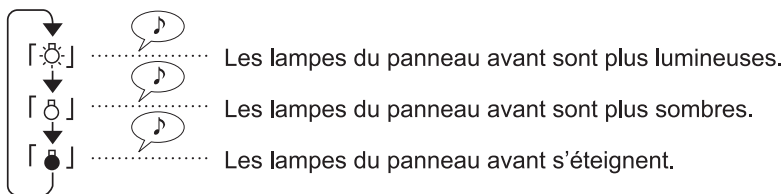

ATTENTION

Les lampes du panneau de contrôle sont plus lumineux au démarrage.

Bouton D'ÉTEINDRE À TEMPS

Mettre l'heure pour désactiver automatiquement.

Activer (En fonction)

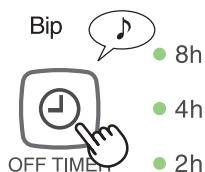

● Chaque action d'appuyer va changer la configuration à l'ordre ci-dessous.

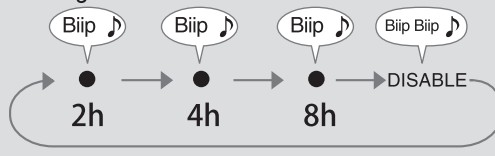

Désactiver



RÉGLAGE DE LA SENSIBILITÉ DES CAPTEURS

Réglez sur basse (LOW) si le moniteur de poussière (DUST MONITOR) est toujours rouge afin de réduire la sensibilité et réglez sur haute (HIGH) si le moniteur de poussière est toujours vert afin d'accroître la sensibilité.

1 Lorsque l'appareil est éteint, appuyez sur le bouton de vitesse du ventilateur pendant 3 secondes.

Les lampes témoins de vitesse du ventilateur affichent le niveau de sensibilité des capteurs actuellement réglé. Le réglage d'usine est le niveau standard, indiqué par la lampe MED.

2 Appuyez sur le bouton de vitesse du ventilateur pour régler la sensibilité désirée des capteurs.

Reportez-vous au schéma de droite pour sélectionner le niveau de sensibilité désiré des capteurs.

Lampe témoin de vitesse du ventilateur

Sensibilité des capteurs

3 Appuyez sur le bouton d'arrêt de l'appareil.

Attention: si le bouton d'arrêt de l'appareil n'est pas appuyé dans les 8 secondes suivant le réglage de la sensibilité des capteurs, le réglage est automatiquement sauvegardé. Le réglage de la sensibilité des capteurs est sauvegardés même si l'appareil est débranché.



SOIN ET ENTRETIEN



Pendant le maintien, arrêtez le fonctionnement et débranchez-le. Sinon ceci peut causer une commotion électrique ou une blessure.

PPANNEAU ARRIÈRE(Pré-filtre) Une fois par mois

La lumière d'indicateur est allumée pendant le maintien de panneau arrière.

1 Maintenir le panneau arrière.

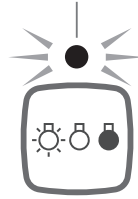

RESET
Press 3 sec

• La lumière d'indicateur sera allumée dans un mois(720h) au cas où la machine est en fonction 24h par jour.

Reset le filtre
(appuyez 3 secondes)

Maintien ordinaire

Aspirer et nettoyer les poussières avec un aspirateur.

Attention

Ne pas appuyez trop fort le filtre. Sinon il sera peut-être brisé.

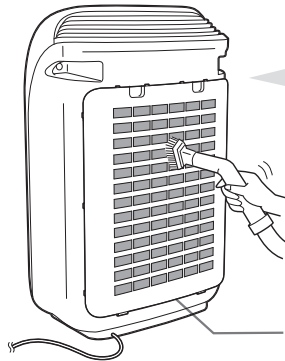

• Maintenir pendant l'installation

Panneau arrière(Pré-filtre)

Les maintenances nécessaires

Panneau arrière(Pré-filtre)

- Trempez le panneau arrière dans l'eau avec un peu de liquide nettoyant.
- Rincez le panneau arrière à plusieurs reprises avec de l'eau propre pour enlever le résidu de liquide nettoyant.
- Égouttez le panneau pour enlever l'excès d'eau.

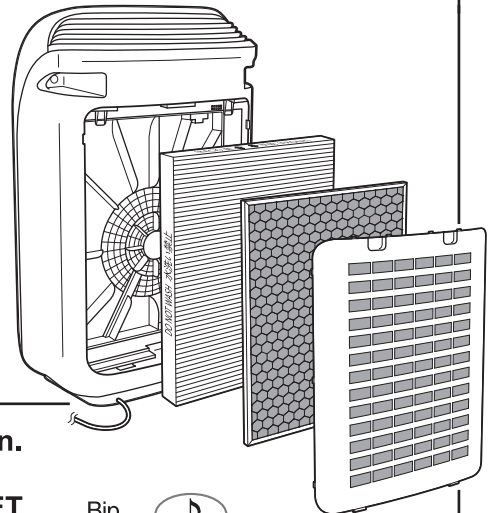
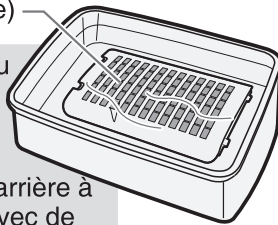

2 Après l'entretien, insérer la fiche d'alimentation. Lorsque l'appareil commence à fonctionner, appuyez et maintenez le bouton FILTER RESET pendant 3 secondes ou plus jusqu'à ce que le voyant est éteint.

Après l'entretien, appuyez et maintenez le bouton FILTER RESET pendant 3 secondes ou plus pour réinitialiser le temps de fonctionnement, même si le voyant est éteint.

Bip



RESET
Press 3 sec

Réinitialiser le filtre
(appuyez 3 secondes)

Pour que le produit soit propre et qu'il ait une plus longue durée de vie, nous vous proposons de faire de l'entretien et maintien régulier pour le produit.

UNITÉ PRINCIPALE Nettoyage de surface

Débranchez de la prise électronique et essuyez avec un torchon souple.



Ne pas laver avec de l'eau.

Ne pas utiliser les produits ci-dessous:
(l'éraflure de l'extérieur et la fuite de liquide peuvent causer le panne)



Interdit d'utiliser les liquides ou de détergents volatils.



En cas de saleté grave, essayez avec un torchon mouillé par de l'eau tiède (moins de 100 degré Fahrenheit)

FILTRE (HEPA), FILTRE DÉODORANT DE CARBONE ACTIF

Quand il y a de mauvaises odeurs après la sortie d'air et que c'est difficile de les enlever.

Entretenez le filtre (HEPA) et le filtre déodorant de carbone actif

Filtre (HEPA)

Aspirer doucement les poussières avec un aspirateur de vacuum



Ne pas laver avec de l'eau. (sinon le fonctionnement du filtre sera abîmé)

Nettoyez prudemment

Pour éviter l'entassement des poussières, mettez une papier au-dessous du filtre.

- Ne nettoyez que la face dont les pans sont marqués "OUTSIDE". Ne pas nettoyer la face dont les pans sont marqués "INSIDE" (Sinon le fonctionnement du filtre sera abîmé.)

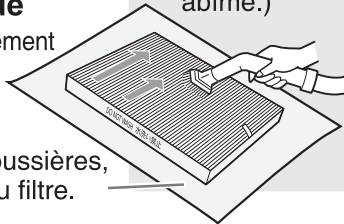

- Enlevez la poussière sur le filtre. Ne pas faire trop fort parce que le filtre est facile à être abîmé.

Filtre déodorant de carbone actif



Ne pas laver avec de l'eau. (sinon le fonctionnement du filtre sera abîmé)

Nettoyez prudemment

Pour éviter l'entassement des poussières, mettez une papier au-dessous du filtre.

- Nettoyez les deux faces du filtre. Veuillez faire attention que trop de force peut endommager le filtre.

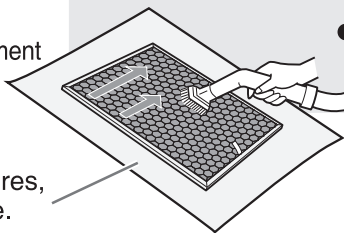

- Enlevez la poussière sur le filtre.

Attention

Ne pas exposer le filtre sous les rayons directs de soleil, Sinon, le filtre peut perdre de son efficacité.

SOIN ET ENTRETIEN

CHANGEZ LE FILTRE



Pendant le maintien il faut éteindre la machine et débranchez-la. (Sinon, un choc électrique ou des blessures peuvent survenir.)

Filtre (HEPA), filtre déodorant de carbone actif

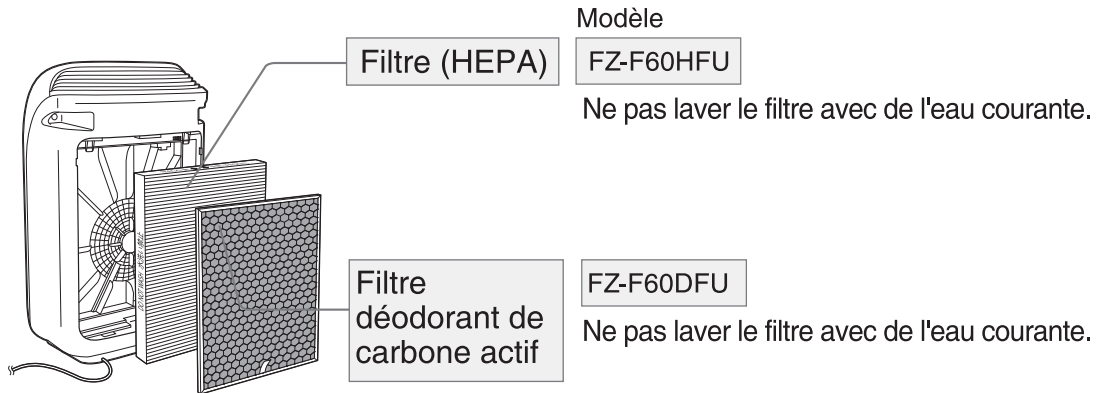

Attention

- Pour éviter de salir les alentours, mettez une papier au-dessous du filtre pendant le remplacement.
- Dans les conditions durs, le remplacement du filtre doit être plus fréquent.

Remplacez le filtre

1. Remplacez le filtre selon la notice.
2. Remplacez le filtre avec l'aide l'étiquette qui rappelle la date.

Le temps à remplacer et entretenir le filtre

Nom de filtre	Cycle de maintien	Durée d'utilisation au maximum	Modèle du filtre à remplacer
Filtre (HEPA)	Lorsque odeur émane du trou d'aération	5 ans	FZ-F60HFU
Filtre déodorant de carbone actif ※			FZ-F60DFU

※ Selon le format JEM 1476 de l'association de l'industrie électrique de Japon, la durée de vie maximale est basée sur l'absorption de poussières équivalentes à la fumée de cinq cigarettes. Par rapport au nouveau filtre, sa capacité d'absorber va être réduit au 50%. Dans les conditions dures, le remplacement du filtre doit être plus fréquent.

Traitement pour les filtres utilisés et remplacés

Please dispose of used filters according to any local laws and regulations.

Filtre (HEPA)

- Matériel de filtre: polypropylène matériel de cadre: polyester.

Matériel de filtre déodorant de carbone actif:

- Tissu non tissé, polyester, carbone actif.

DANS CE CAS

Avant de demander la réparation, veuillez vérifier et confirmer le tableau dessous.

Dans ce cas	Solution	Voir la page												
<p>La mauvaise odeur</p> <p>L'odeur ou de la fumée dans la chambre ne vont pas être réduites.</p>	<ul style="list-style-type: none"> ● Est le filtre encore enveloppé dans le sac en plastique? ⇒ Sortez le filtre du sac en plastique. ● Est le débit d'air diminué? ⇒ Entretenez les zones avec ★ dans le tableau suivant: <table border="1" data-bbox="518 492 1166 598"> <thead> <tr> <th colspan="4">Zones de l'entretien</th> </tr> <tr> <th>Ordinateur hôte</th> <th>Panneau arrière</th> <th>Filtre désodorisant de carbon active</th> <th>Filtre HEPA</th> </tr> </thead> <tbody> <tr> <td></td> <td>★</td> <td>★</td> <td>★</td> </tr> </tbody> </table>	Zones de l'entretien				Ordinateur hôte	Panneau arrière	Filtre désodorisant de carbon active	Filtre HEPA		★	★	★	<p>F - 8</p> <p>F - 12~13</p>
Zones de l'entretien														
Ordinateur hôte	Panneau arrière	Filtre désodorisant de carbon active	Filtre HEPA											
	★	★	★											
<p>La mauvaise odeur</p> <p>l'odeur émane du trou d'aération</p>	<ul style="list-style-type: none"> ● L'appareil est utilisé dans les chambre avec l'odeur forte? Si l'appareil est utilisé en présence d'odeurs fortes telles que cigarettes, les mauvaises odeurs peuvent émaner du filtre . ⇒ Il est recommandé d'aérer fréquemment la pièce où le purificateur d'air est utilisé. ● Entretenez les zones avec ★ dans le tableau suivant. Si l'odeur mauvaise persiste, changez le filtre. <table border="1" data-bbox="518 927 1166 1033"> <thead> <tr> <th colspan="4">Zones de l'entretien</th> </tr> <tr> <th>Ordinateur hôte</th> <th>Panneau arrière</th> <th>Filtre désodorisant de carbon active</th> <th>Filtre HEPA</th> </tr> </thead> <tbody> <tr> <td></td> <td></td> <td>★</td> <td>★</td> </tr> </tbody> </table>	Zones de l'entretien				Ordinateur hôte	Panneau arrière	Filtre désodorisant de carbon active	Filtre HEPA			★	★	<p>—</p> <p>F - 12~13</p> <p>—</p>
Zones de l'entretien														
Ordinateur hôte	Panneau arrière	Filtre désodorisant de carbon active	Filtre HEPA											
		★	★											
<p>Lumière d'indique</p> <p>La lumière de réinitialiser du filtre (entretien) est allumée.</p>	<ul style="list-style-type: none"> ● Entretenez les zones avec ★ dans le tableau suivant: <table border="1" data-bbox="518 1275 1166 1381"> <thead> <tr> <th colspan="4">Zones de l'entretien</th> </tr> <tr> <th>Ordinateur hôte</th> <th>Panneau arrière</th> <th>Filtre désodorisant de carbon active</th> <th>Filtre HEPA</th> </tr> </thead> <tbody> <tr> <td></td> <td>★</td> <td></td> <td></td> </tr> </tbody> </table>	Zones de l'entretien				Ordinateur hôte	Panneau arrière	Filtre désodorisant de carbon active	Filtre HEPA		★			<p>F - 12</p>
Zones de l'entretien														
Ordinateur hôte	Panneau arrière	Filtre désodorisant de carbon active	Filtre HEPA											
	★													
<p>Lumière d'indique</p> <p>La lumière de réinitialiser du filtre (entretien) n'éteint pas.</p>	<ul style="list-style-type: none"> ● Après l'entretien, pressez le bouton d'initialiser (brillant/sombre/éteint) pendant plus de 3 secondes. 	<p>F - 12</p>												
<p>Voix</p> <p>Les sons de "clic" ou "tic-tac" sont entendus.</p>	<ul style="list-style-type: none"> ● Lorsque l'appareil crée des ions, vous allez entendre les sons de "clic" ou "tic-tac" . 	<p>—</p>												

FRANÇAIS

DANS CE CAS

Vérifier le filtre avant d'appeler le service.

Dans ce cas	Solution	Voir la page
La lumière d'indique ne change pas?	<ul style="list-style-type: none">● Lorsque la mise en démarrage, c'est possible que le capteur ne peut pas réagir tout de suite à détecter la poussière et les odeurs. ⇒ Après quelque minutes de fonctionnement, la sensibilité du capteur sera stable.	F - 11
	<ul style="list-style-type: none">● Pour tester les capteurs, mettre un chiffon poussiéreux près de l'ouverture du capteur pour voir que si la lumière change de couleur.	—
	<ul style="list-style-type: none">● Si vous allumez le système quand la salle a une odeur forte, la sensibilité du capteur d'odeur peut être diminué temporairement.	—
	<ul style="list-style-type: none">⇒ Réglez la vitesse du ventilateur à niveau moyen et faire l'appareil en fonctionnement pendant plusieurs heures.	—
La lumière d'indique ne devient pas verte?	<ul style="list-style-type: none">● La C'est possible que les portes ou les fenêtres sont ouvertes. Un espace hermétique est nécessaire pour maximiser les performances de purification de l'air.	—
La lumière d'indique change très vite?	<ul style="list-style-type: none">● Les actions fréquente de l'ouverture et de la fermeture de la porte, ou les changements de débit d'air et de température peuvent entraîner des réactions.	—
Le voyant lumineux est trop brillant.	<ul style="list-style-type: none">● Ajuster la luminosité de la lumière d'indique.Presser le bouton de contrôle (brillant/sombre/éteint)	F - 11

CARACTÉRISTIQUES

Modèle		FP-F60U-W		
Alimentation		120 V 60 Hz		
Réglage de la vitesse du ventilateur		MAX	MOYEN	FAIBLE
ÉUPURATION DE L'AIR	Vitesse de ventilateur (CFM)	202	111	44
	Puissance nominale (W)	55	12	4
	Niveau de bruit (dBA)	52.8	39.4	26.3
La surface recommandé pour la chambre*		280 sq.ft(26m ²)		
CADR (poussière/fumée/pollen)		194/181/202		
Capteurs		Poussières dans l'habitation/mauvais odeur		
Type de filtre	Collecte de poussière	HEPA authentique antimicrobien		
	Désodorisation	Charbon actif déodorant		
La longueur du chambre		5.9 ft (1.8m)		
Dimensiones		357mm (W) × 201mm (D) × 576mm (H) 14 in (W) × 7 9/10 in (D) × 22 2/3 in(H)		
Peso		12.1 lbs (5.5 kg)		

* La surface de la chambre recommandée est appropriée pour fonctionnement de l'appareil avec une vitesse maximale du ventilateur.

Consommation en veille

Pour être capable de faire fonctionner les circuits électriques lorsque le câble d'alimentation est raccordé au secteur, cet appareil consomme environ 0.5 W en mode veille.

Pour économiser l'énergie, débranchez le câble d'alimentation lorsque l'appareil n'est pas utilisé.

Lea antes de operar su nuevo Purifi cador de aire

El purifi cador de aire absorbe el aire de la entrada de aire y éste pasa a través del prefi ltro, un filtro desodorizador y un Filtro True EPA en la parte interna de la unidad, para descargarlo luego a través del orifi cio de descarga de aire. El Filtro TrueEPA puede eliminar el 99.97% de las partículas de polvo de tamaño tan pequeño como 0.3 micrones y también ayuda a absorber los olores. El filtro desodorizador absorbe gradualmente los olores a medida que atraviesan el fi ltro.

Algunos olores absorbidos por los filtros pueden descomponerse con el paso del tiempo, causando olores adicionales. Dependiendo del ambiente en el que se use el producto, especialmente cuando es usado en ambientes extremos (considerablemente más severo que el uso doméstico normal), este olor puede volverse más fuerte en un período más corto que el esperado. Si los olores persisten, debe reemplazar los filtros.

NOTA

- El purifi cador de aire está diseñado para eliminar el polvo en suspensión en el aire y el olor, pero no los gases nocivos (por ejemplo el monóxido de carbono contenido en el humo del cigarrillo). Si aún continúa la fuente de los olores, el purifi cador de aire no los podrá eliminar completamente.

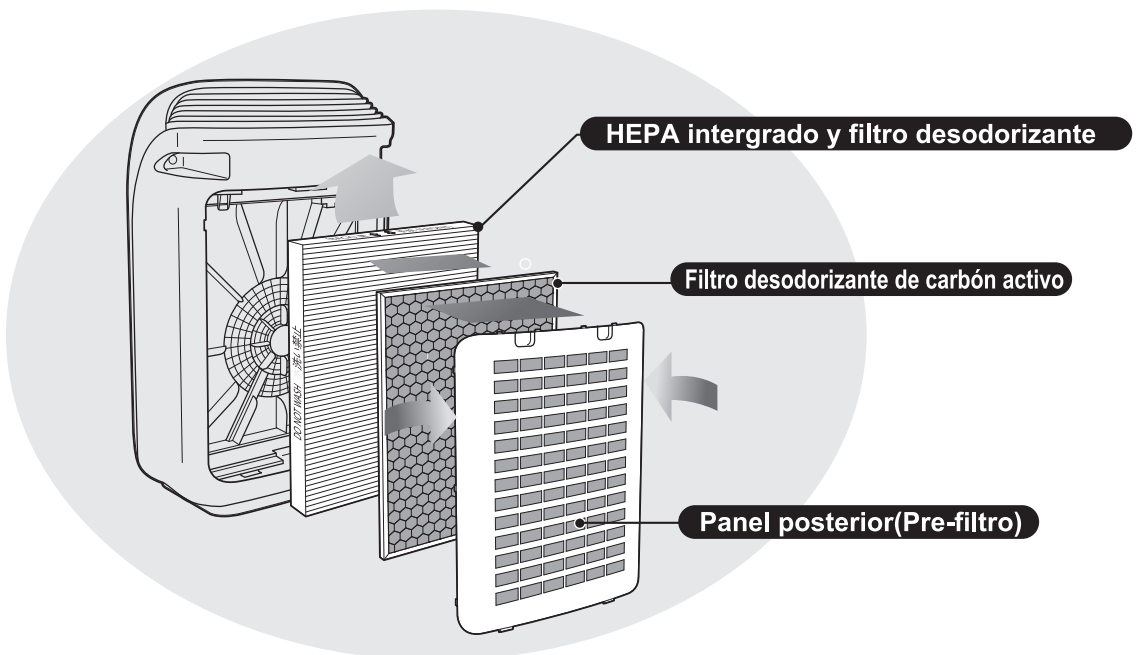

CARACTERÍSTICAS

Combinación única de tecnologías para el tratamiento del aire
Sistema de filtración Triple + Plasmacluster

ATRAPA EL POLVO*

El pre-filtro lavable atrapa el polvo y otras partículas grandes en el aire.

DISMINUYE LOS OLORES

El filtro desodorizador absorbe la mayoría de olores domésticos comunes.

REDUCE EL POLEN Y MOHO*

El filtro True HEPA atrapa el 99.97% de partículas de tamaño tan pequeño como 0.3 micrones.

REFRESCA

Plasmacluster refresca el aire de manera similar al proceso mediante el que la naturaleza purifica el ambiente con una emisión equilibrada de iones positivos y negativos.

* Cuando el aire es aspirado a través del sistema de filtro

Declaración de conformidad **PURIFICADOR DE AIRE SHARP FP-F60U**

Este dispositivo cumple con la Parte 15 del reglamento FCC.

Parte responsable:

SHARP ELECTRONICS CORPORATION
Sharp Plaza,
Mahwah, New Jersey 07495-1163

Declaración de conformidad **PURIFICADOR DE AIRE SHARP FP-F60U**

Este dispositivo cumple con la norma canadiense ICES-3(B).

Parte responsable:

SHARP ELECTRONICS OF CANADA LTD.
335 Britannia Road East Mississauga, Ontario
L4Z 1W9 Canada
TEL: (905) 568-7140

CONTENIDO

INSTRUCCIONES DE SEGURIDAD IMPORTANTES.. S-2

- ADVERTENCIA S-2
- PRECAUCIONES RELACIONADAS CON LA OPERACIÓN..... S-3
- PAUTAS PARA LA INSTALACIÓN S-3
- PAUTAS PARA EL FILTRO S-3

NOMBRE DE LAS PARTES S-4

- PARTE FRONTAL S-4
- PARTE POSTERIOR..... S-4
- LA PANTALLA DE LA UNIDAD PRINCIPAL..... S-5

PREPARACIÓN PARA EL USO S-6

- INSTALACIÓN DEL FILTRO S-6

OPERACIÓN..... S-7

- MODO CLEAN AIR S-7
- MODO QUICK CLEAN..... S-7
- Botón FAN SPEED..... S-8
- Botón Plasmacluster ON/OFF..... S-8
- Botón DE BLOQUEO..... S-8
- Botón POWER OFF..... S-8
- Botón LIGHTS CONTROL S-9
- Botón TIME OFF..... S-9
- AJUSTE DE LA SENSIBILIDAD DE DETECCIÓN DEL SENSOR..... S-9

CUIDADO Y MANTENIMIENTO S-10

- PANEL POSTERIOR (Pre-filtro)..... S-10
- UNIDAD PRINCIPAL S-11
- EL FILTRO TRUE (HEPA), FILTRO DESODORIZANTE DE CARBÓN ACTIVO S-11
- REEMPLAZAR EL FILTRO S-12

EN ESTA SITUACIÓN S-13

ESPECIFICACIONES..... S-15

Gracias por comprar este Purificador de aire SHARP.

Lea este manual detenidamente antes de usar el purificador de aire. Después de leer el manual, guárdelo en un lugar conveniente para referencias futuras.

INSTRUCCIONES DE SEGURIDAD IMPORTANTES

Al usar artefactos eléctricos, se deben cumplir precauciones de seguridad básicas, incluyendo las siguientes:

ADVERTENCIA - Para reducir el riesgo de choques eléctricos, incendios o lesiones a personas:

- Lea todas las instrucciones antes de usar la unidad.
- Use únicamente en un tomacorriente de 120 voltios.
- El purificador de aire tiene un enchufe polarizado (una espiga es más ancha que la otra). Este enchufe se adapta a un tomacorriente polarizado en una sola dirección. Si el enchufe no encaja en el tomacorriente, invierta el sentido. Si el problema persiste, contáctese con un electricista o personal de servicio calificado.
- **No use la unidad si el cable de alimentación o el enchufe están dañados o si la conexión en el tomacorriente no es segura.**
- Elimine periódicamente el polvo del enchufe.
- **No introduzca los dedos ni objetos extraños en la entrada o la salida de aire.**
- **Al retirar el cable de alimentación, siempre sostenga el enchufe sin tirar del cable.**
Un cortocircuito eléctrico puede causar choques eléctricos y/o incendios.
- **No retire el enchufe con las manos húmedas.**
- **No use esta unidad cerca de artefactos a gas o chimeneas.**
- **Si el cable de alimentación está dañado, debe ser reemplazado por el fabricante, su agente de servicio, centro de servicio autorizado Sharp o una persona calificada para evitar peligros.**
- No opere la unidad cuando utilice insecticidas en aerosol o en habitaciones con residuos de aceite, incienso, chispas de cigarrillos encendidos, vapores químicos en el aire o en condiciones de alta humedad, como en el baño.
- Tenga cuidado al limpiar la unidad. Los limpiadores fuertes de tipo corrosivo pueden dañar la parte externa.
- Este purificadores de aire debe recibir servicio únicamente en un Centro de servicio autorizado Sharp. Comuníquese con el Centro de servicio autorizado más cercano para cualquier problema, ajuste o reparación.

NOTA - Interferencia de radio o televisión

Si este purificador de aire causa alguna interferencia con la recepción de la radio o televisión, intente corregir la interferencia por medio de una o más de las medidas siguientes:

- Reoriente o reubique la antena de recepción.
- Aumente la separación entre la unidad y el receptor de radio/TV.
- Conecte el equipo en un tomacorriente de un circuito diferente al circuito en el cual se conecta el receptor.
- Consulte al distribuidor o a un técnico de radio/TV con experiencia si requiere ayuda.

Este producto cumple los requisitos de la norma internacional CISPR 11.

En conformidad con esta norma, este producto pertenece a los equipos del grupo 2 clase B.

Grupo 2 quiere decir que el equipo intencionalmente genera radiofrecuencia en forma de radiación electromagnética para la electrodescarga de equipos mecanizados.

Equipo de clase B quiere decir que el equipo es apropiado para uso doméstico.

El producto cumple la máxima concentración admisible del ozono de 0.050 partes por millón del volumen dentro de 24 horas. La guía de Salud de Canadá (2010) recomienda que el límite máximo de exposición, basada en el tiempo promedio de 8 horas, es 0.020 ppmv o menos cuando se prueba en un ambiente hermético controlado del aproximadamente 30 metros cúbicos.

PRECAUCIONES RELACIONADAS CON LA OPERACIÓN

- No bloquee la entrada y/o salida de aire.
- No use la unidad cerca de o con objetos calientes, como estufas o calentadores o donde pueda entrar en contacto con el vapor.
- Siempre opere la unidad en posición vertical.
- **Siempre sujete el asa por ambos lados de la unidad al moverla.**
Si sujeta el panel posterior durante el transporte podría ocasionar que se desprenda, ocasionando de este modo que se caiga la unidad y que sufra lesiones corporales.
- **No opere la unidad sin haber instalado correctamente los filtros.**
- **No lave ni reutilice el filtro True HEPA y el filtro desodorizante.**
El lavado no mejorará el desempeño del filtro, también puede causar choques eléctricos o fallas en el funcionamiento.
- **Sólo limpie la parte externa con un paño suave.**
No utilice líquidos volátiles y/o detergentes.
Puede causar daños o grietas en la superficie de la unidad.
Además, puede dañar los sensores.
- Para reducir el riesgo de la descarga eléctrica, el equipamiento tiene un enchufe polarizado (una hoja es más ancha que otra). El enchufe se encaja sólo en la toma de corriente polarizada. Si el enchufe no se encaja completamente en la toma polarizado, gire el enchufe. Si aún no se encaja, pongase en contacto con la gente calificada para instalar la toma adecuada, no modifique el enchufe de manera arbitraria.
- **Mantenga la unidad alejada del agua.**

PAUTAS PARA LA INSTALACIÓN

- **Durante el funcionamiento del producto, coloque la unidad alejada al menos 6,5 pies (2 m) de cualquier equipo que emita ondas eléctricas como televisores, radios o relojes.**
- **Evite lugares donde el sensor esté expuesto a la corriente directa de la brisa o el proyecto.**
En caso contrario la unidad podría no funcionar correctamente.
- **Evite usar la unidad en lugares donde las cortinas, etc. puedan entrar en contacto con la entrada y/o salidas de aire.**
- **Evite usar la unidad en lugares donde esté expuesta a la condensación o a cambios rápidos de temperatura. (Utilice la unidad en condiciones apropiadas que estén entre 41-95°F (5-35°C) en la habitación).**
(Si no puede evitarse deje que la unidad descanse por 1 hora antes de encenderla).
- **Coloque la unidad sobre una superficie firme con suficiente circulación de aire.**
Al colocarla en un área que tenga una alfombra gruesa, la unidad puede vibrar ligeramente.
- **Evite los lugares donde se genere grasa o humo aceitoso (como por ejemplo en la cocina, etc.).**
Esto puede causar grietas en la superficie de la unidad o fallas en el funcionamiento del sensor.
- **Coloque la unidad unos 30 cm (1 pie) lejos de la pared para garantizar un flujo de aire adecuado.**
Colocar el purificador a una distancia mayor a un pie de la pared puede reducir el acumulamiento de polvo sobre la superficie de la pared.

PAUTAS PARA EL FILTRO

- Siga las instrucciones de este manual para el cuidado y mantenimiento correcto de los filtros.
Use solamente filtros diseñados para este producto.

NOMBRE DE LAS PARTES

PARTE FRONTAL

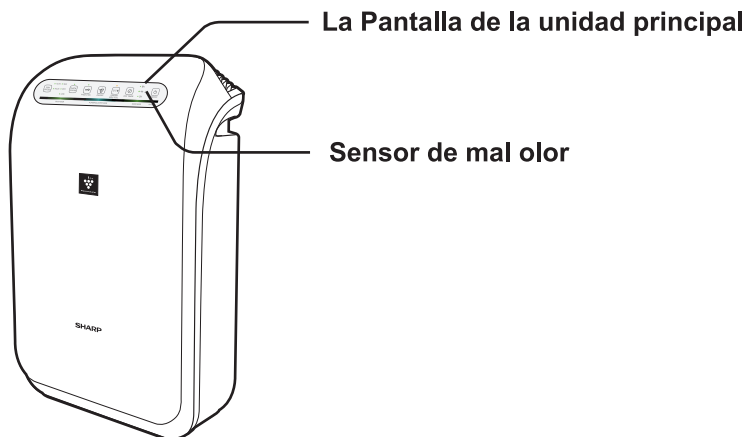

PARTE POSTERIOR

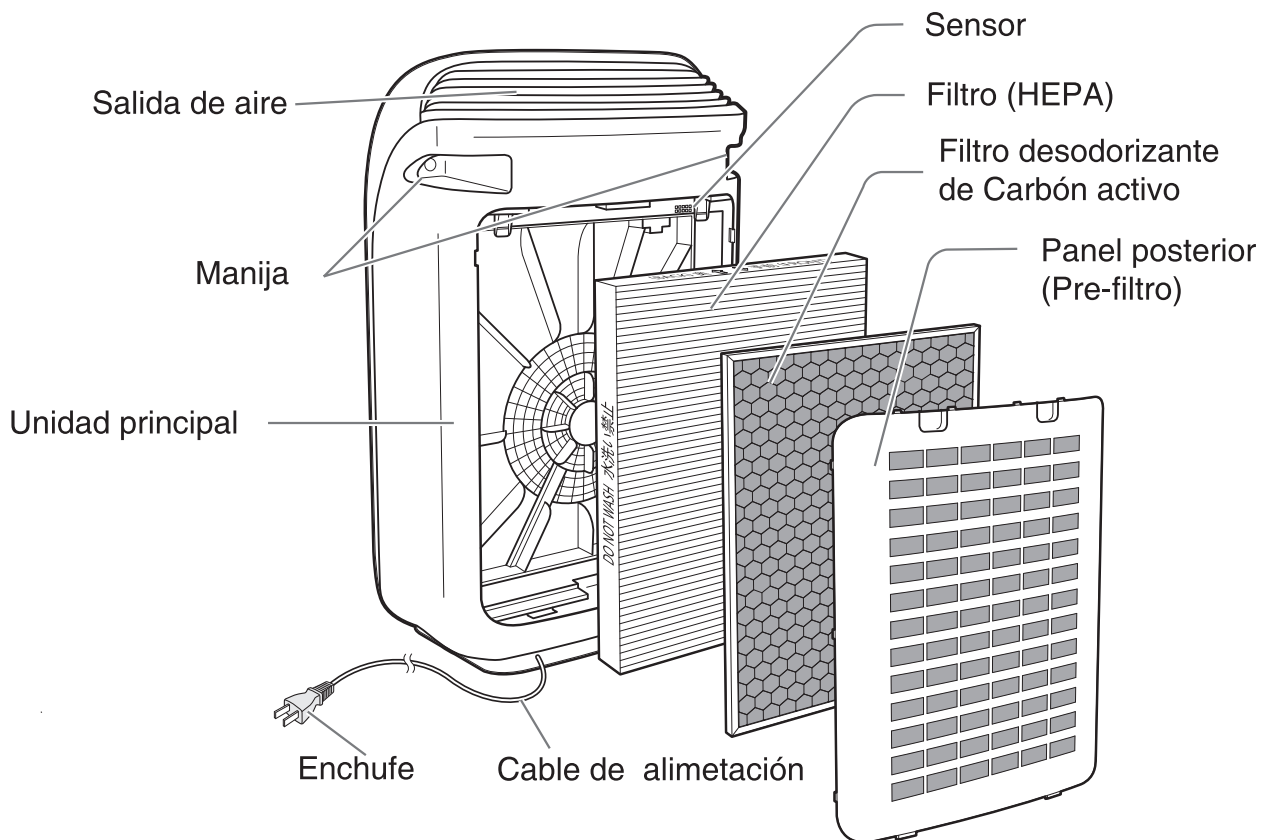

LA PANTALLA DE LA UNIDAD PRINCIPAL

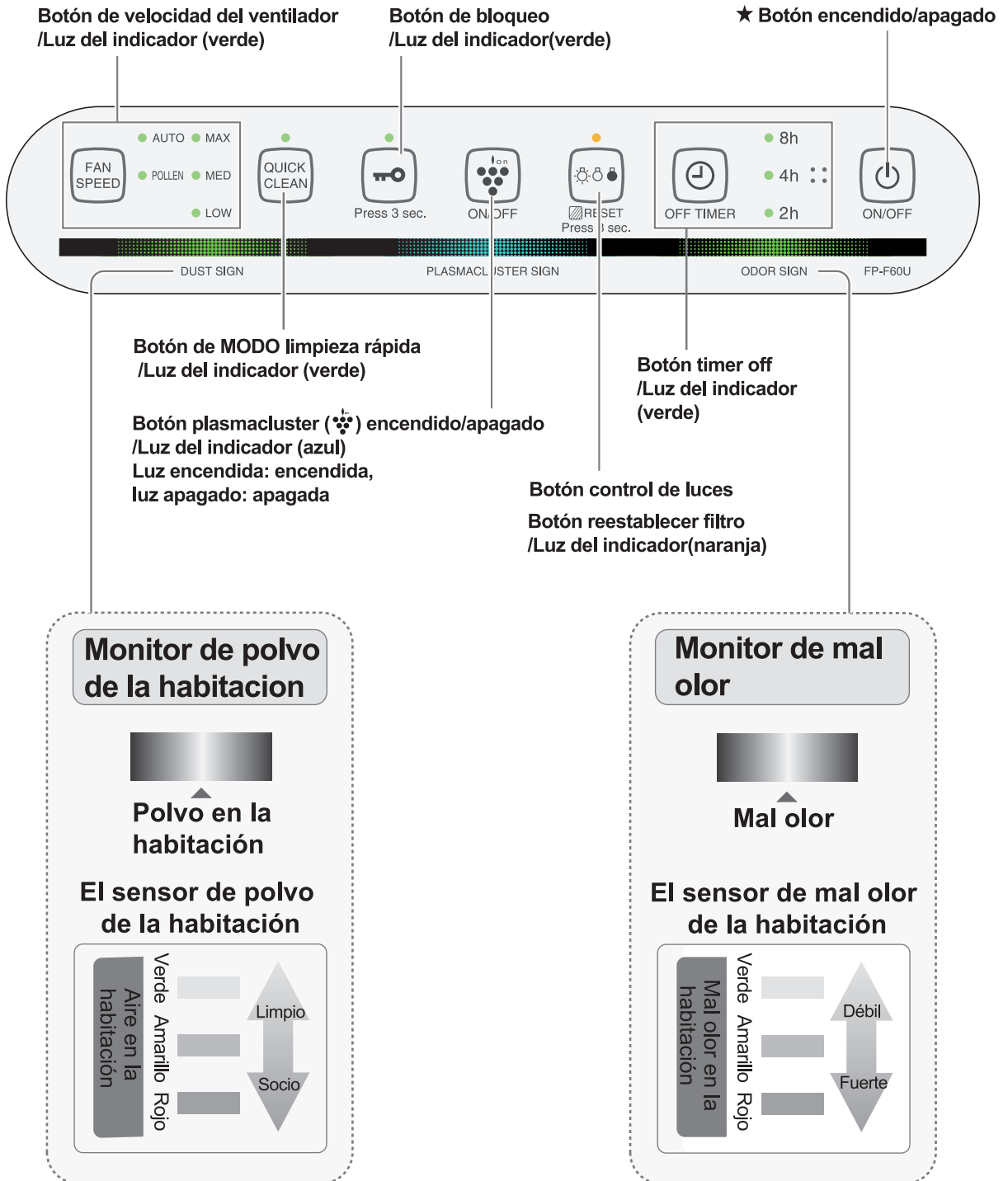

INSTALACIÓN DEL FILTRO

1 Retire el panel posterior. (Pre-filtro)

En unidad principal se colcan dos especies de filtro.

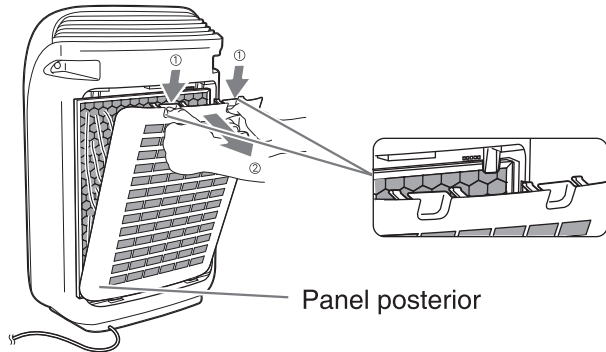

2 Extraiga los dos filtros de la bolsa de plástico

Filtro (HEPA)

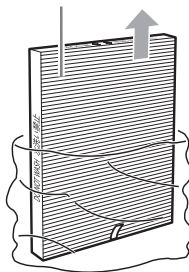

Filtro desodorizante de carbón activo

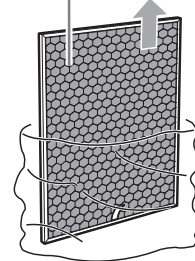

3 Marcado“ (OUTSIDE)” hacia afuera.

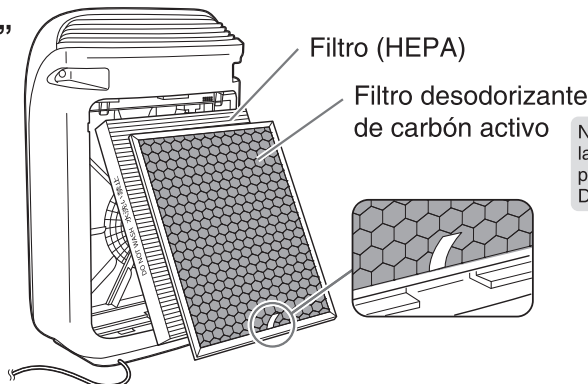

No hay diferencia entre las partes frontal y posterior del Filtro Desodorizante

Los números en la parte superior muestran la orden de instalación del filtro HEPA y del Filtro Desodorizante de Carbono Activo.

4 Instalar el panel posterior.

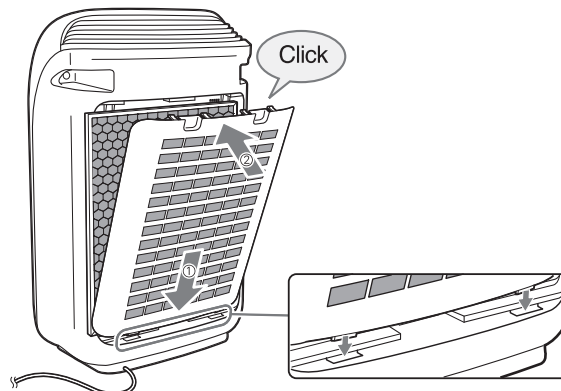

OPERACIÓN

LA PANTALLA DE LA UNIDAD PRINCIPAL

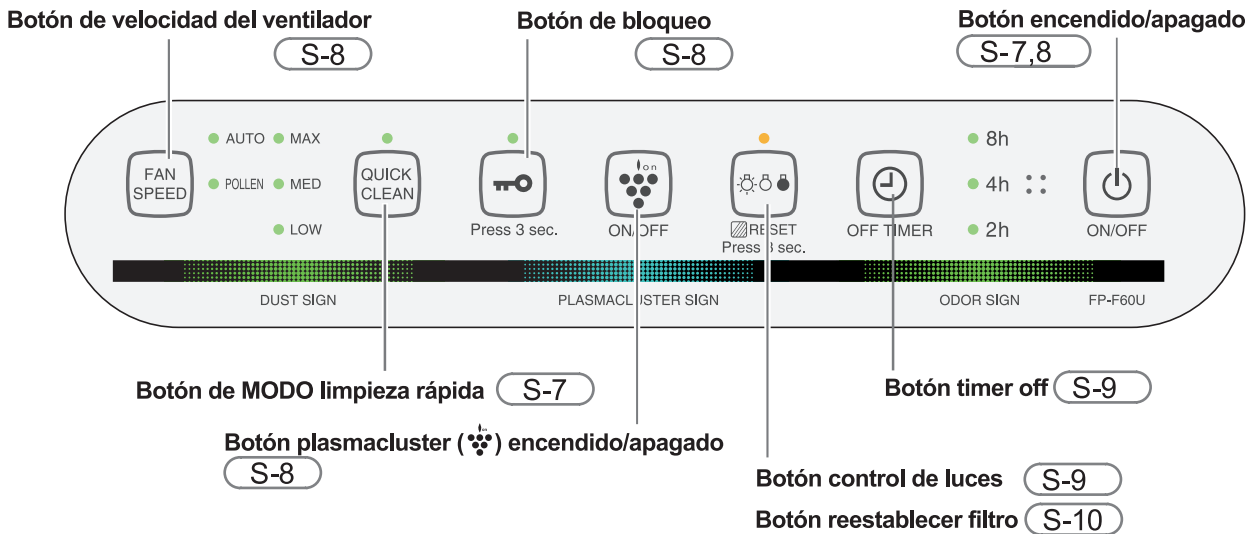

MODO DE LIMPIAR EL AIRE (operación normal)

1 Presione el Botón encendido/apagado en la pantalla.

- Si el cable de alimentación no fue desconectado entre usos, la unidad se reiniciará automáticamente en los ajustes previamente seleccionados (velocidad de ventilador, Plasmacluster on/off, etc).



2 Presione el BOTÓN FAN SPEED (VELOCIDAD DEL VENTILADOR) para seleccionar la velocidad de ventilador deseada. (Vea S-8)



MODO QUICK CLEAN (LIMPIEZA RÁPIDA)

El Modo QUICK CLEAN (LIMPIEZA RÁPIDA) libera iones Plasmacluster de alta densidad. Al descargar continuamente ciclos de flujo de aire fuerte, la unidad elimina eficazmente el polvo transportado por el aire, polen, moho y alérgenos conforme son extraídos a través del sistema del filtro.

1 Presione el botón de MODO QUICK CLEAN (LIMPIEZA RÁPIDA) en la pantalla para seleccionar este modo.

Al terminar la operación, la unidad regresará a la operación anterior.



OPERACIÓN

Botón FAN SPEED (VELOCIDAD DEL VENTILADOR)

Presione el botón FAN SPEED (VELOCIDAD DEL VENTILADOR) para seleccionar los ajustes preferidos para el ventilador. Las luces del indicador mostrarán la velocidad actual seleccionada. Tenga en cuenta que la velocidad del ventilador no se puede ajustar durante el Modo QUICK CLEAN (LIMPIEZA RÁPIDA).

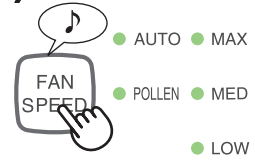

- Operación AUTOMÁTICA AUTO
La velocidad del ventilador es controlado automáticamente por el sistema dependiendo de la cantidad de impurezas en el aire. El sensor detecta las impurezas para una purificación más eficiente.
- Funcionamiento en modo POLEN POLLEN
La unidad funcionará a velocidad de ventilador ALTA durante 10 minutos, y después alternará entre velocidad NORMAL y ALTA durante 20 minutos.
- Operación MÁXIMA MAX
La unidad funcionará a la máxima velocidad del ventilador.
- Operación MEDIA MED
La unidad funcionará a la velocidad media del ventilador.
- Operación BAJA LOW
La unidad funcionará silenciosamente utilizando un ingreso de aire mínimo.

Botón Plasmacluster ON/OFF (ENCENDIDO/APAGADO)

Presione el botón Plasmacluster ON/OFF (ENCENDIDO/APAGADO) para encender y apagar el Modo Plasmacluster Ion. Al ENCENDER el Plasmacluster, tanto la luz del Indicador como la del Plasmacluster en la pantalla frontal se encienden.



Botón de bloqueo

Si no desea que los niños o mascotas se acercan a la unidad en operación.

Habilitar

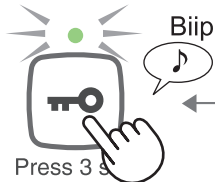

Press 3 s

Inhabilitar

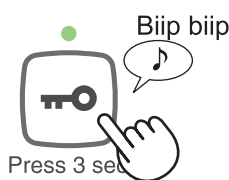

Press 3 s

Presione más de 3 segundos.

NOTA

Mientras CHILD LOCK está activado, todas las funciones de control están bloqueadas.

Botón POWER OFF (APAGADO)

presione el botón power para encender/apagar el filtro.



Botón LIGHTS CONTROL (CONTROL DE LUCES)

Use el botón cuando la luz del panel delantero sea demasiado brillante.

Consulte el diagrama para seleccionar la cantidad de brillo deseada en el panel delantero.

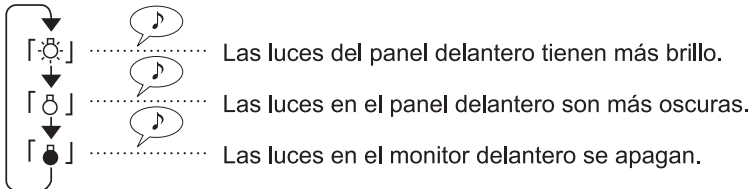

PRECAUCIÓN

al operar por la primera vez, las luces en el panel de control son más brillantes que lo normal.

Botón TIMER OFF

Cuando desee fijar el tiempo de apagado automático.

Habilitar (En funcionamiento)



● Cada pulsación cambia de la configuración de la siguiente secuencia.

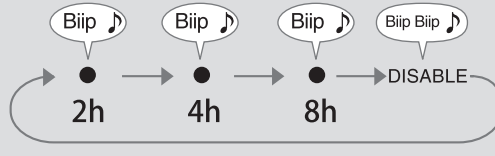

Inhabilitar

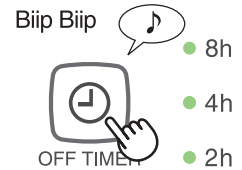

ESPAÑOL

AJUSTE DE LA SENSIBILIDAD DE DETECCIÓN DEL SENSOR

Fije en 'low' (bajo) si el MONITOR DE POLVO está constantemente rojo, para reducir la sensibilidad, y fije en 'high' (alto) si el MONITOR DE POLVO está constantemente verde, para aumentar la sensibilidad.

1 Con la unidad APAGADA, presione el botón Fan Speed (velocidad del ventilador) por 3 segundos.

Las luces del indicador de velocidad del ventilador mostrarán el nivel de sensibilidad del sensor establecido actualmente. El ajuste de fábrica es estándar, indicado por la luz MED (MEDIA).

2 Presione el botón Fan Speed (velocidad del ventilador) para determinar la sensibilidad del sensor deseada.

Consulte el diagrama de la derecha para seleccionar el nivel deseado para la sensibilidad del sensor.

Luz del indicador de velocidad del ventilador

Sensibilidad de detección del sensor

3 Presione el botón Power OFF (APAGADO).

Nota: si no presiona el botón de power off dentro de 8 segundos después de haber ajustado la sensibilidad del sensor, el ajuste se guardará automáticamente. Las configuraciones realizadas al sensor se guardan al retirar el enchufe de la fuente de electricidad.

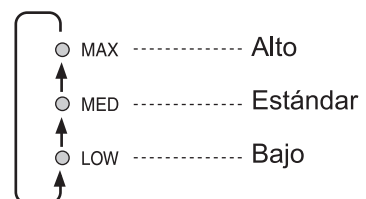

CUIDADO Y MANTENIMIENTO



Antes del mantenimiento, asegúrese de dejar de operar o desconectar el cable de alimentación. Si no, puede causar el choque eléctrico y/o lesiones corporales.

PANEL POSTERIOR (Pre-filtro) Una vez al mes

La luz del indicador del filtro se iluminará como un aviso para realizar el mantenimiento del panel posterior.

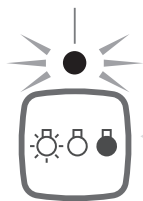

• En condición de operación por un día(24 horas). La luz del indicador se encenderá después de aproximadamente 720 horas del uso.

1 El mantenimiento al panel posterior.

RESET
Press 3 sec

Botón reestablecer filtro
(presione 3 segundos)

Mantenimiento ordinario

Retire suavemente el polvo de la abertura del sensor y del panel posterior, utilizando un dispositivo de aspiradora.

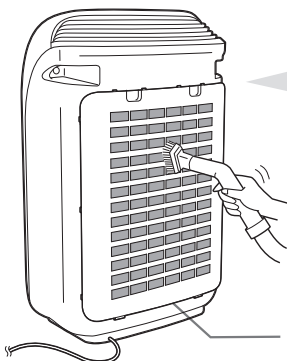

• Mantenimiento durante la instalación.

NOTA

El filtro puede dañarse con la fuerza excesiva, favor de manejarlo con cuidado.

Panel posterior(Pre-filtro)

Mantenimientos Necesarios

Panel posterior(Pre-filtro)

- Sumeja el panel posterior en agua con una pequeña cantidad de jabón líquido.
- Enjuague el panel posterior varias veces con agua limpia para eliminar los residuos de la solución.
- Mantenga el panel en reposo para que se seque.

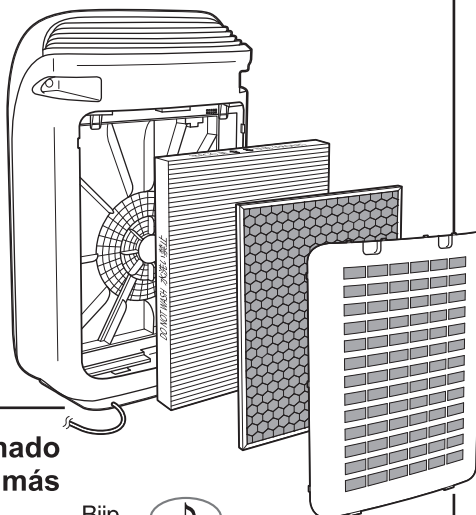
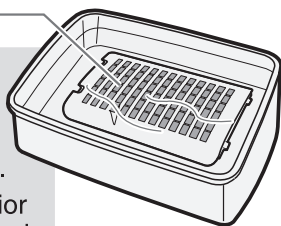

2 Después del mantenimiento, mantenga presionado el botón RESET FILTER durante 3 segundos o más para restablecer el tiempo de funcionamiento, incluso si el la luz de indicador no este encendido

Después de haber hecho el mantenimiento, presione por más de 3 segundos el botón reset para reiniciar el filtro, incluso si la luz de reset no está encendida.

Biip



RESET
Press 3 sec

Botón reestablecer filtro
(presione 3 segundos)

Para mantener la unidad limpia y su larga vida, es recomendable cuidar y mantener regularmente.

UNIDAD PRINCIPAL Limpieza de la superficie

Por favor desconecte el cable de alimentación, luego limpie con el trapo suave.



No lave con agua.

No utilice los siguientes elementos:

(Las rayaduras sobre la superficie, o la fuga de líquidos interiores pueden ser las causas de las fallas)

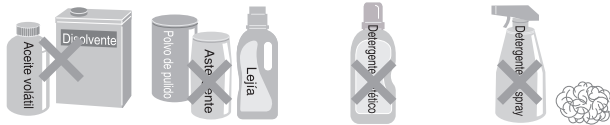

No utilice líquidos o detergentes volátiles.



Desconecte

Si hay manchas difíciles, límpielas con un paño o trapo humedecido con agua caliente (menor a 100°F)

EL FILTRO TRUE (HEPA), FILTRO DESODORIZANTE DE CARBÓN ACTIVO

En caso de mal olor desde la salida del aire/En caso de que el mal olor sea difícil de eliminar.
Cuidado y mantenimiento del filtro True (HEPA)/Filtro desodorizante de carbón activo.

Filtro True (HEPA)

-Elimina resto del amoníaco ambiental

Aspire suavemente el polvo



Nunca utilice agua para limpiar. (si no, se puede dañar el filtro)

Limpie cuidadosamente

Coloca un papel debajo del filtro para evitar polvo acumulado alrededor del filtro.

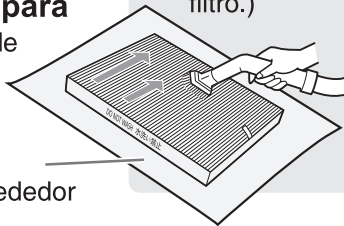

- Limpiar solamente el lado del marco marcado con "outside". Nunca debe limpiar el lado marcado con "inside"

(En caso de hacerlo, afectará la función del filtro.)

- Retire el polvo del filtro. Debido a que el filtro es muy frágil, límpielo con cuidado.

Filtro desodorizante de carbón activo



Nunca utilice agua para limpiar. (si no, se puede dañar el filtro)

Limpie cuidadosamente

Coloca un papel debajo del filtro para evitar polvo acumulado alrededor del filtro.

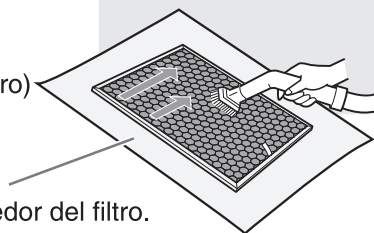

- Debido a que el filtro es muy frágil, límpielo con cuidado.

- Retire el polvo del filtro.

Atención

No exponga el filtro directamente bajo el rayo solar. (De lo contrario, el filtro puede perder su eficacia)

CUIDADO Y MANTENIMIENTO

REEMPLAZAR EL FILTRO



Antes del mantenimiento, asegúrese de dejar de operar o desconectar el cable de alimentación. De lo contrario, puede causar lesiones o descargas eléctricas.

Filtro(HEPA), Filtro desodorizante de carbón activo

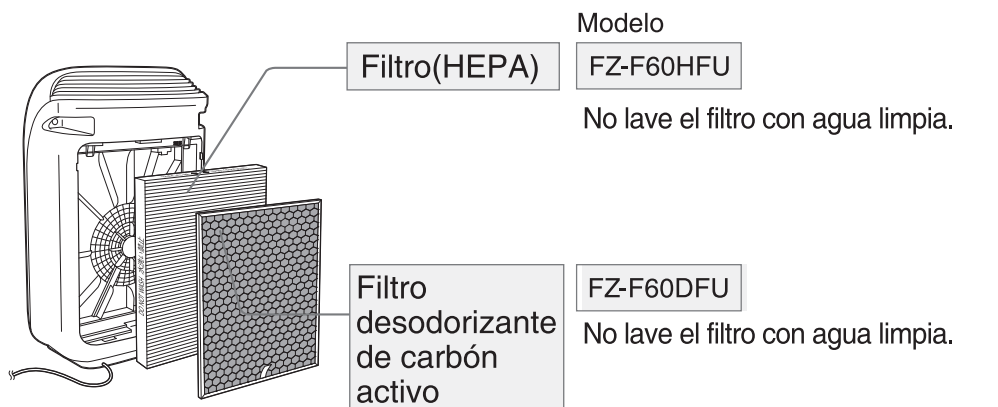

Atención

- coloca un papel debajo del filtro durante el reemplazo del filtro para evitar ensuciar el area alrededor del filtro
- En ambientes hostiles, el reemplazo del filtro debe ser más frecuente.

Reemplazar el filtro

1. Reemplace el filtro siguiendo las instrucciones.
2. Utilice las etiquetas de fecha como un recordatorio para el cambio de filtro.

Reemplazo y Ciclo de Mantenimiento

Nombre del filtro	Aproximadamente ciclo de mantenimiento	Máxima vida del uso	Modelo para reemplazar filtro
Filtro(HEPA)	Cuando el mal olor se libera de la salida de aire	5 años	FZ-F60HFU
Filtro desodorizante de carbón activo.※			FZ-F60DFU

※ Según la norma JEM 1467 de la asociación de Fabricación eléctrica de Japón, la vida de servicio máxima se basa en la condición equivalente del humo producido por 5 cigarrillos al día. Bajo dicha condición, la capacidad de recolección de polvo y de desodorización se reducen hasta la mitad a comparación con el filtro nuevo. se recomienda reemplazar el filtro con mayor frecuencia en condiciones de uso más severas.

Eliminación de los filtros

Debe disponerse del filtro usado según las normas clasificación de basura de su localidad.

Material de filtro(HEPA)

- Filtro : Polipropileno Marco : Poliéster

Material de filtro desodorizante de carbón activo

- Rayón, poliéster, carbón activado

EN ESTA SITUACIÓN

Antes de solicitar la reparación, comprobar y confirmar nuevamente la falla.

En esta situación		Solución	Vea página
Mal olor	En mal olor o el humo dentro de la habitación no se disminuye.	<ul style="list-style-type: none"> ● El filtro todavía está en la bolsa de plástico ? ➔ Retire el filtro de la bolsa de plástico. ● ¿Ha disminuido el flujo de aire? ➔ Realice mantenimiento a los lugares marcados con estrella en la siguiente tabla. 	S - 6 S-10~11
	El mal olor se libera de la salida de aire.	<ul style="list-style-type: none"> ● ¿puede ser utilizado en una habitación con mal olor fuerte? Si la unidad se utiliza en presencia del olor fuerte como el humo del cigarrillo, el filtro también puede emitir mal olor ➔ Se recomienda utilizar el purificador de aire en una habitación con buena ventilación. ● Realice mantenimiento a los lugares marcados con estrella en la siguiente tabla. Si se queda con mal olor, reemplace el filtro. 	— S-10~11 —
Se ilumina la luz del indicador	Se ilumina la luz del indicador del filtro. (botón reestablecer filtro)	<ul style="list-style-type: none"> ● Realice mantenimiento a los lugares marcados con estrella en la siguiente tabla 	S - 10
	No se apaga la luz del indicador del filtro. (botón reestablecer filtro)	<ul style="list-style-type: none"> ● Después de haber hecho el mantenimiento, dejó presionado el botón de reset (el botón de apagado automático/ time off) por más de 3 segundos. 	S - 10
Sonido	Se escuchan sonidos de "Clic" o "Tic-Tac".	<ul style="list-style-type: none"> ● Se escuchan sonidos de "Clic" o "Tic-Tac". Se pueden oír sonidos de "Clic" o "Tic-Tac" cuando la unidad este generando iones. 	—

Lugares de mantenimiento			
Unidad principal	Panel posterior	Filtro desodorizante de carbón activo	Filtro(HEPA)
	★	★	★

Lugares de mantenimiento			
Unidad principal	Panel posterior	Filtro desodorizante de carbón activo	Filtro(HEPA)
		★	★

Lugares de mantenimiento			
Unidad principal	Panel posterior	Filtro desodorizante de carbón activo	Filtro(HEPA)
	★		

EN ESTA SITUACIÓN

Favor de chequear el filtro con cuidado antes de llamar el servicio.

En esta situación	Solución	Vea página	
El sensor de polvo/ mal olor de la habitación ¿El monitor de polvo o el monitor de mal olor no reacciona?	<ul style="list-style-type: none"> ● Al iniciar la operación, el sensor puede no detectar inmediatamente el polvo y el mal olor <ul style="list-style-type: none"> ⇒ Después de pocos minutos de funcionamiento, la sensibilidad de estos se vuelven normal. ● Para comprobar el funcionamiento de los sensores, puede sacudir suavemente un paño con polvo cerca de ellos para ver si las luces de indicador se cambian de color o no. ● Si enciende la unidad cuando exista un fuerte mal olor en la habitación, la sensibilidad del sensor de mal olor se puede disminuir. <ul style="list-style-type: none"> ⇒ Ajuste la velocidad del ventilador en MED y ejecute la unidad durante varias horas. 	S - 9 — —	
	¿La luz del indicador no se vuelven de color verde?	<ul style="list-style-type: none"> ● La puerta o la ventana puede estar abierta. Se necesita un ambiente sellado para maximizar el rendimiento de purificación del aire. 	—
	¿La luz del indicador cambia de color frecuentemente?	<ul style="list-style-type: none"> ● Abrir y cerrar frecuentemente la puerta y la ventana, el cambio de flujo de aire o de temperatura pueden causar reacciones 	—
La luz del indicador es demasiado brillante	<ul style="list-style-type: none"> ● Ajuste la luminocidad de la luz del indicador. Presione el botón del control de luz. (brillante/oscurito/apagado) 	S - 9	

ESPECIFICACIONES

Modelo		FP-F60U-W		
Fuente de alimentación		120 V 60 Hz		
Ajuste de velocidad del ventilador		MAX	MED	LOW
AIRE LIMPIO	Velocidad del ventilador (CFM)	202	111	44
	Potencia nominal (Vatios)	55	12	4
	Nivel de ruido (dBA)	52.8	39.4	26.3
Superficie de área aplicable*		280 sq.ft(26m ²)		
CADR (Polvo/Humo/Polen)		194/181/202		
Sensores		Polvo en la habitación/Mal olor		
Tipo de filtro	Recolección de polvo	HEPA authentique antimicrobien		
	Desodorización	desodorizante de carbón activo.		
Longitud del cable		5.9 ft (1.8m)		
Dimensiones		357mm (W) × 201mm (D) × 576mm (H) 14 in (W) × 7 ⁹ / ₁₀ in (D) × 22 ² / ₃ in(H)		
Peso		12.1 lbs (5.5 kg)		

- * El tamaño recomendado de la habitación es apropiado para la unidad funcione con el ventilador a velocidad máxima.

Energía de reserva

Para operar los circuitos eléctricos mientras el cable de alimentación está insertado en el tomacorriente de pared, este producto consume cerca de 0.5W vatios de energía de reserva.

Para ahorrar energía eléctrica, desenchufe el cable de energía cuando no esté usando la unidad.

SHARP®

SHARP ELECTRONICS CORPORATION
Sharp Plaza, Mahwah,
New Jersey 07495-1163 U.S.A.

SHARP CORPORATION
Osaka, Japan

SHARP®

SHARP ELECTRONICS OF CANADA LTD.
335 Britannia Road East Mississauga,
Ontario L4Z 1W9 Canada

SHARP CORPORATION
Osaka, Japan